

DAIKIN ROOM AIR CONDITIONER

# BETRIEBSANLEITUNG

**INVERTER**

## MODELLE

- FVXG25K2V1B
- FVXG35K2V1B
- FVXG50K2V1B



# Merkmale

## Für Ihren Komfort und Energieeinsparung



### STRAHLER

Der HEIZEN-Betrieb mit zusätzlichem STRAHLER-Betriebsmodus bietet eine angenehme Umgebung mit leisem Heizungsbetrieb ohne Strom. Die Oberfläche der Strahlerplatte wird erwärmt, und die abgestrahlte Wärme erwärmt die Umgebungsluft. Die langsam zirkulierende Warmluft erwärmt behutsam den gesamten Raum. ▶Seite 12



### WOCHENTIMER

Bis zu 4 Timereinstellungen können entsprechend dem Lebensstil Ihrer Familie für jeden Wochentag gespeichert werden. Der WOCHENTIMER gestattet Ihnen die Einstellung der Ein/Aus-Zeit und der gewünschten Temperatur. ▶Seite 21

## Sonstige Funktionen



### ECONO

Diese Funktion ermöglicht effizienten Betrieb durch Begrenzung des maximalen Stromverbrauchs. Sie ist nützlich, wenn die Klimaanlage gleichzeitig mit anderen Elektrogeräten benutzt wird. ▶Seite 18



### AUSSENGERÄT-FLÜSTER-Betrieb

Der AUSSENGERÄT-FLÜSTER-Betrieb senkt den Geräuschpegel des Außengeräts. Diese Funktion ist nützlich, wenn Sie Ihre Nachbarschaft berücksichtigen müssen. ▶Seite 17



# Inhalt

## ■ Vor dem Betrieb zu lesen

Sicherheitshinweise .....	3
Bezeichnung der Teile .....	5
Betriebsvorbereitung.....	9

## ■ Betrieb

 Betrieb AUTOMATIK · ENTFEUCHTEN · KÜHLEN · HEIZEN · GEBLÄSE.....	11
 STRAHLER-Betrieb .....	12
 Temperatureinstellung .....	13
 Einstellen von Luftstromrichtung und Luftstromstärke .....	14
 HOCHLEISTUNG-Betrieb.....	16
 AUSSENGERÄT-FLÜSTER- Betrieb .....	17
 ECONO-Betrieb .....	18
 AUS-TIMER-Betrieb .....	19
 EIN-TIMER-Betrieb .....	20
 WOCHENTIMER-Betrieb.....	21

## ■ Mehrfachanschluss

Hinweis für Multisystem .....	27
-------------------------------	----

## ■ Pflege

Pflege und Reinigung .....	29
----------------------------	----





## ■ Fehlersuche

Fehlersuche .....	34
-------------------	----

# Sicherheitshinweise



- Bewahren Sie dieses Handbuch so auf, dass der Anwender es leicht finden kann.
- Lesen Sie die Warnhinweise in dieser Anleitung aufmerksam durch, bevor Sie das Gerät in Betrieb nehmen.
- Dieses Gerät ist für die Nutzung durch erfahrene oder geschulte Anwender in der Leichtindustrie oder in landwirtschaftlichen Betrieben oder durch Laien in gewerblichen Betrieben oder privaten Haushalten konzipiert.
- Bei der englischen Fassung der Anleitung handelt es sich um das Original. Bei den Anleitungen in anderen Sprachen handelt es sich um Übersetzungen des Originals.
- Die hier beschriebenen Warnhinweise sind mit **WARNUNG** und **ACHTUNG** gekennzeichnet. Sie enthalten wichtige Informationen bezüglich der Sicherheit. Beachten Sie unbedingt alle Warnhinweise.

 <b>WARNUNG</b>	 <b>ACHTUNG</b>
Eine Missachtung dieser Anweisungen kann zu Körperverletzungen oder Tod führen.	Eine Missachtung dieser Anweisungen kann zu Sachbeschädigung oder Körperverletzungen führen, die je nach den Umständen ernsthaft sein können.

 Keinesfalls versuchen.	 Benetzen Sie die Klimaanlage und die Fernbedienung niemals mit Wasser.
 Achten Sie darauf, die Anweisungen zu befolgen.	 Berühren Sie die Klimaanlage und die Fernbedienung niemals mit nassen Händen.
 Stellen Sie eine Erdverbindung her.	

- Bewahren Sie diese Anleitung nach dem Durchlesen griffbereit auf, damit Sie bei Bedarf darin nachschlagen können. Wenn Sie das Gerät einem neuen Benutzer übergeben, händigen Sie ihm auch unbedingt die Anleitung aus.

## **WARNUNG**

-  Zur Vermeidung von Brand-, Explosions- oder Verletzungsgefahr, darf das Gerät nicht betrieben werden, wenn gefährliche Gase (dazu gehören auch entzündliche oder ätzende Gase) in der Nähe des Geräts festgestellt werden.
- Achten Sie darauf, dass eine direkte Einwirkung kühler oder warmer Luft aus der Klimaanlage oder zu kühler bzw. zu warmer Luft über einen längeren Zeitraum hinweg Ihren körperlichen Zustand und Ihre Gesundheit beeinträchtigen kann.
- Stecken Sie keine Gegenstände, wie z. B. Stangen oder Ihre Finger usw., in den Lufteinlass oder Luftauslass. Bei Berührung der schnell rotierenden Ventilatorflügel der Klimaanlage besteht die Gefahr von Funktionsstörungen oder Beschädigung des Produkts sowie Verletzungsgefahr.
- Versuchen Sie nicht, die Klimaanlage selbst zu reparieren, auseinanderzunehmen, neu zu installieren oder zu verändern, da dies zum Austreten von Wasser, zu Elektroschocks oder zum Ausbrechen von Bränden führen kann.
- Benutzen Sie keine feuergefährlichen Sprays in der Nähe der Klimaanlage. Anderenfalls kann es zu einem Brand kommen.
-  Hüten Sie sich vor Feuer im Falle eines Kältemittellecks. Falls die Klimaanlage nicht richtig funktioniert, indem sie keine Kalt- oder Warmluft erzeugt, könnte ein Kältemittelleck die Ursache sein. Wenden Sie sich an Ihren Händler um Hilfe. Das Kältemittel in der Klimaanlage ist sicher und läuft normalerweise nicht aus. Im Falle eines Lecks kann jedoch Kontakt mit einem offenen Brenner, Heizkörper oder Kocher zur Erzeugung von giftigen Gasen führen. Benutzen Sie die Klimaanlage nicht weiter, bis eine qualifizierte Kundendienstperson sicherstellt, dass das Leck repariert worden ist.
- Versuchen Sie nicht, die Klimaanlage selbst zu installieren oder zu reparieren. Eine unsachgemäße Ausführung der Arbeiten kann zu Wasserlecks, elektrischen Schlägen oder Brand führen. Bitte wenden Sie sich bezüglich Installation und Wartungsarbeiten an Ihren Händler oder qualifiziertes Personal.
- Falls eine Funktionsstörung in der Klimaanlage auftritt (mit Abgabe eines Brandgeruchs usw.), schalten Sie das Gerät aus, und kontaktieren Sie Ihren Händler. Fortgesetzter Betrieb unter solchen Umständen kann zu einem Ausfall, elektrischen Schlägen oder Brand führen.
- Installieren Sie unbedingt einen Fehlerstrom-Schutzschalter. Wird kein Fehlerstrom-Schutzschalter installiert, kann es zu elektrischen Schlägen oder einem Brand kommen.
-  Das Gerät muss unbedingt geerdet werden. Erden Sie das Gerät nicht an einer Gas- oder Wasserleitung, einem Blitzableiter oder der Erdleitung eines Telefons. Falsche Erdung kann zu elektrischen Schlägen führen.

## **ACHTUNG**

-  Verwenden Sie die Klimaanlage nicht für sachfremde Zwecke. Verwenden Sie die Klimaanlage nicht zum Kühlen von Präzisionsinstrumenten, Lebensmitteln, Pflanzen, Tieren oder Kunstwerken, weil dadurch die Leistung, die Qualität und/oder die Lebensdauer des betreffenden Objekts beeinträchtigt werden kann.
- Setzen Sie Pflanzen oder Tiere nicht direkt dem Luftstrom des Gerätes aus, weil dies negative Folgen haben kann.
- Stellen Sie keine Apparate, die offene Flammen erzeugen, an Orten auf, die dem Luftstrom des Gerätes ausgesetzt sind, weil dadurch die Verbrennung des Brenners beeinträchtigt werden kann.
- Lufteinlass- und Auslassöffnungen dürfen nicht versperrt werden. Der abgeschwächte Luftstrom kann die Leistung des Geräts beeinträchtigen oder Störungen zur Folge haben.
- Unterlassen Sie Sitzen auf dem Außengerät, Ablegen von Gegenständen auf dem Gerät oder Ziehen des Geräts. Anderenfalls können Unfälle, wie Herunterfallen oder Umkippen, verursacht werden, die zu Verletzungen, Funktionsstörungen oder Beschädigung des Produkts führen können.

# Sicherheitshinweise

## ACHTUNG



- Stellen Sie keine Gegenstände, die feuchtigkeitsempfindlich sind, direkt unter das Innen- oder Außengerät. Unter bestimmten Umständen kann Kondensation an der Haupteinheit oder den Kältemittelleitungen, Luftfilterschmutz oder Abflussverstopfung Tropfwasser verursachen, was zu Verschmutzung oder Ausfall des betreffenden Objekts führen kann.
- Überprüfen Sie den Gerätestand und seine Halterungen nach langem Gebrauch auf Beschädigung. Werden diese in beschädigtem Zustand belassen, kann das Gerät herunterfallen und Verletzungen verursachen.
- Um Verletzungen zu vermeiden, berühren Sie nicht den Lufteinlass oder die Aluminiumlamellen des Innen- oder Außengeräts.
- Setzen Sie das Innen- und Außengerät keinen Erschütterungen aus, weil es sonst zu einer Beschädigung des Produkts kommen kann.
- Stellen Sie keine brennbaren Gegenstände, wie z. B. Sprühdosen, innerhalb von 1m vom Luftauslass ab. Die Sprühdosen können aufgrund der Warmluft von Innen- oder Außengerät explodieren.
- Achten Sie darauf, dass Haustiere nicht auf die Klimaanlage urinieren. Urinieren auf die Klimaanlage kann zu elektrischen Schlägen oder Brand führen.



- Um Sauerstoffmangel zu vermeiden, sorgen Sie für eine angemessene Belüftung des Raums, wenn Geräte, wie z. B. ein Brenner, zusammen mit der Klimaanlage benutzt werden.
- Bevor Sie das Gerät reinigen, sollten Sie unbedingt den Gerätebetrieb anhalten, den Leistungsschalter ausschalten oder das Netzkabel abziehen. Anderenfalls kann es zu elektrischen Schlägen oder Verletzungen kommen.
- Schließen Sie die Klimaanlage nur an den vorgeschriebenen Stromkreis an. Andere Stromquellen als die vorgeschriebene können elektrische Schläge, Überhitzen und Brände verursachen.
- Verlegen Sie den Abflussschlauch so, dass ein reibungsloser Abfluss gewährleistet ist. Unvollständiger Abfluss kann Benetzung des Gebäudes oder von Möbelstücken usw. verursachen.
- Legen Sie keine Gegenstände in direkter Nähe der Außeneinheit ab. Lassen Sie nicht zu, dass sich Blätter und andere Ablagerungen um die Einheit ansammeln. Blätter bedeuten eine Brutstätte für Kleintiere, die in die Einheit eindringen können. Wenn sie einmal in der Einheit sind, können solche Tiere durch den Kontakt mit Elektroteilen Funktionsstörungen, Rauch oder Brand verursachen.
- Stellen Sie keine Gegenstände im Umfeld des Innengerätes ab. Anderenfalls können Leistung, Produktqualität und Lebensdauer der Klimaanlage beeinträchtigt werden.
- Das Gerät kann von Kindern ab 8 Jahren und Personen mit eingeschränkten körperlichen, sensorischen oder geistigen Fähigkeiten oder Personen mit mangelhafter Erfahrung oder Wissen verwendet werden, sofern sie von einer Person, die für ihre Sicherheit verantwortlich ist, darin unterwiesen worden sind, wie das Gerät ordnungsgemäß und sicher zu verwenden und zu bedienen ist und welche Gefahren mit der Verwendung verbunden sind.
- Kinder müssen beaufsichtigt werden, um zu gewährleisten, dass Sie das Gerät nicht als Spielzeug benutzen.
- Die Reinigung und Wartung sollte nicht durch unbeaufsichtigte Kinder durchgeführt werden.
- Im STRAHLER-Betrieb beträgt die Oberflächentemperatur der Platte maximal ca. 55°C. Auch nach Beendigung des STRAHLER-Betriebs bleibt die Oberflächentemperatur der Platte der Klimaanlage noch eine Weile hoch. Berühren Sie die Klimaanlage erst, wenn die Oberflächentemperatur der Platte gesunken ist. Achten Sie darauf, dass Kinder die Plattenoberfläche nicht berühren.
- Der Schalldruckpegel ist kleiner als 70 dB (A).



- Um elektrische Schläge zu vermeiden, berühren Sie das Gerät nicht mit nassen Händen.



- Waschen Sie die Klimaanlage nicht mit Wasser, weil dies zu elektrischen Schlägen oder Brand führen kann.
- Stellen Sie keine Wasserbehälter (Vasen usw.) auf oder über dem Gerät auf, da dies zu der Gefahr von Stromschlägen oder Bränden führt.

## Installationsort.

- Konsultieren Sie Ihren Händler, wenn eine Installation der Klimaanlage in folgenden Umgebungen unumgänglich ist.
  - Orte, an denen Ölnebel, Dampf oder Ruß auftreten.
  - Salzhaltige Umgebung, z. B. in Küstengegenden.
  - Orte, an denen schwefelhaltige Gase auftreten, wie z. B. an Thermalquellen.
  - Orte, an denen Schnee das Außengerät blockieren kann.
  - Das Innengerät sollte mindestens 1m Abstand von einem Fernsehgerät oder Radio haben (da es Bild- oder Tonstörungen verursachen kann).
  - Das Abwasser des Außengerätes muss zu einem Ort mit guter Entwässerung geleitet werden.

## Achten Sie darauf, dass Ihre Nachbarn keiner Lärmbelastigung ausgesetzt werden.

- Wählen Sie einen Installationsort gemäß der nachstehenden Beschreibung aus.
  - Ein Ort, der stabil genug ist, um das Gewicht des Gerätes zu tragen, und der das Betriebsgeräusch oder die Vibrationen nicht verstärkt.
  - Ein Ort, an dem die vom Außengerät abgegebene Luft oder das Betriebsgeräusch Ihre Nachbarn nicht stört.

## Elektroarbeiten.

- Verwenden Sie für die Stromversorgung einen getrennten Stromkreis, welcher der Klimaanlage vorbehalten ist.

## Ortswechsel des Systems.

- Ein Ortswechsel der Klimaanlage erfordert Fachkenntnisse und Geschick. Bitte konsultieren Sie Ihren Händler, falls für einen Umzug oder Umbauarbeiten ein Ortswechsel erforderlich ist.

# Bezeichnung der Teile

## Innengerät

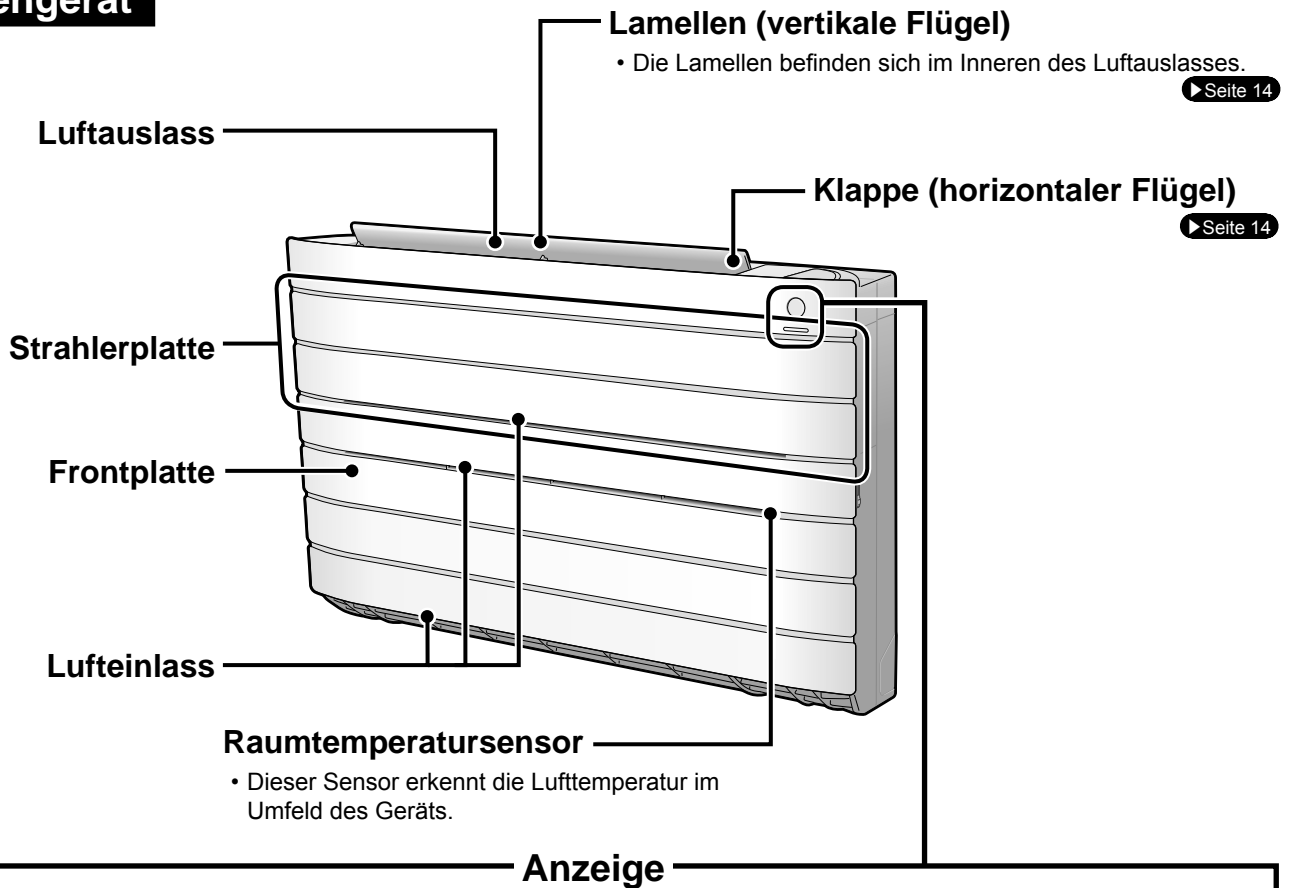

### Signalempfänger und Innengerät-EIN/AUS-Schalter

#### Signalempfänger

- Dieser empfängt Signale von der Fernbedienung.
- Wenn das Gerät ein Signal empfängt, ertönt ein Piepton.

Fall	Signalton
Betriebsstart	piep-piep
Einstellungen geändert	piep
Betriebsstopp	langer Piepton

#### Innengerät-EIN/AUS-Schalter

- Drücken Sie diesen Schalter einmal, um den Betrieb zu starten.
- Drücken Sie ihn erneut, um den Betrieb zu stoppen.
- Der Betriebsmodus bezieht sich auf die folgende Tabelle.

Modus	Temperatureinstellung	Luftstromstärke
AUTOMATIK	25°C	AUTOMATIK

- Dieser Schalter wird gebraucht, wenn die Fernbedienung fehlt.

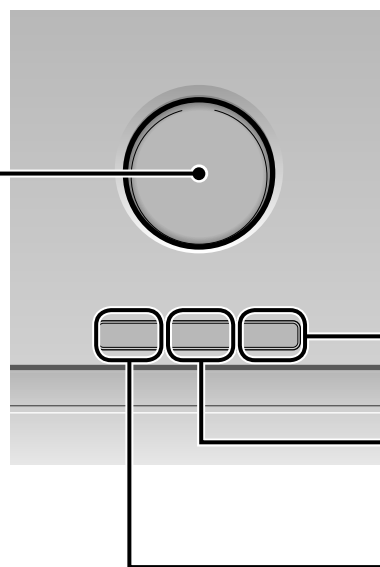

# Bezeichnung der Teile

## ■ Frontplatte öffnen

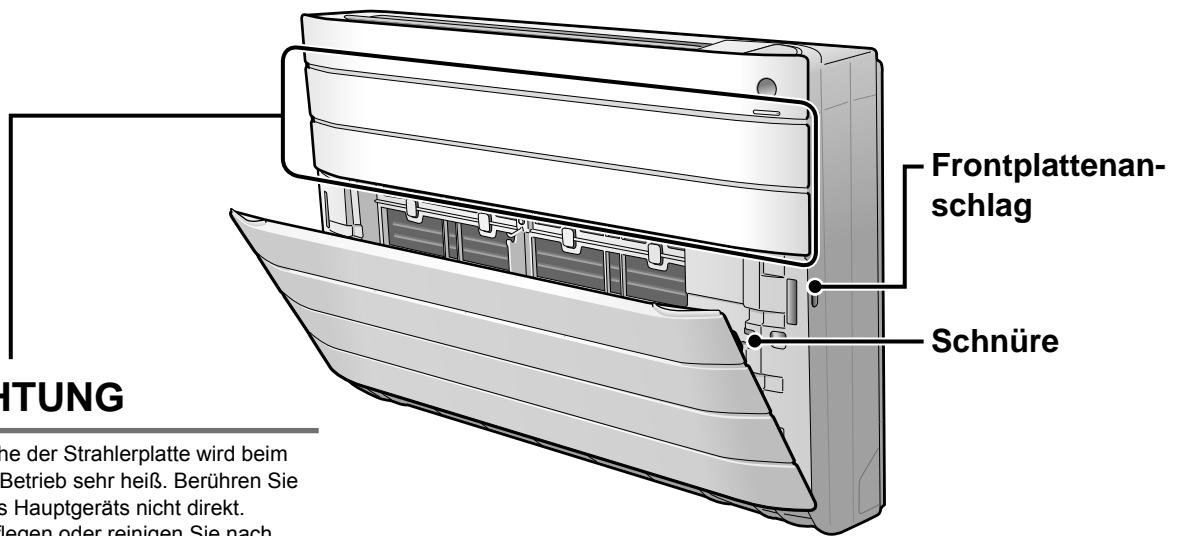

### ! ACHTUNG

- Die Oberfläche der Strahlerplatte wird beim STRAHLER-Betrieb sehr heiß. Berühren Sie die Platte des Hauptgeräts nicht direkt. Entfernen, pflegen oder reinigen Sie nach Beendigung des Betriebs die Platte erst, wenn die Oberflächentemperatur der Platte gesunken ist.

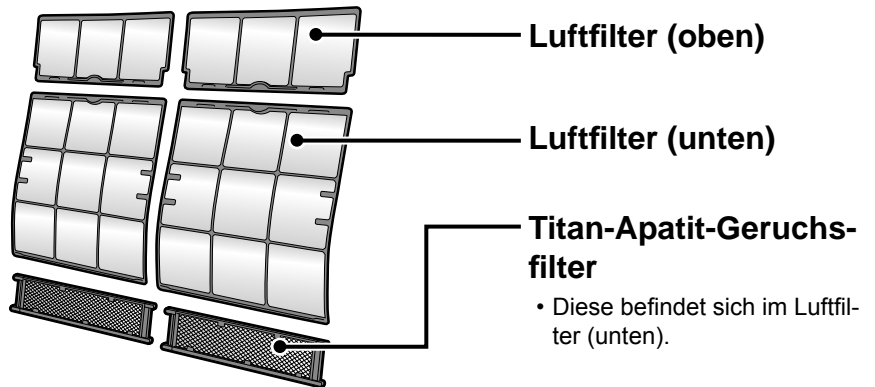

## Außengerät

- Das Aussehen des Außengeräts kann bei einigen Modellen abweichen.

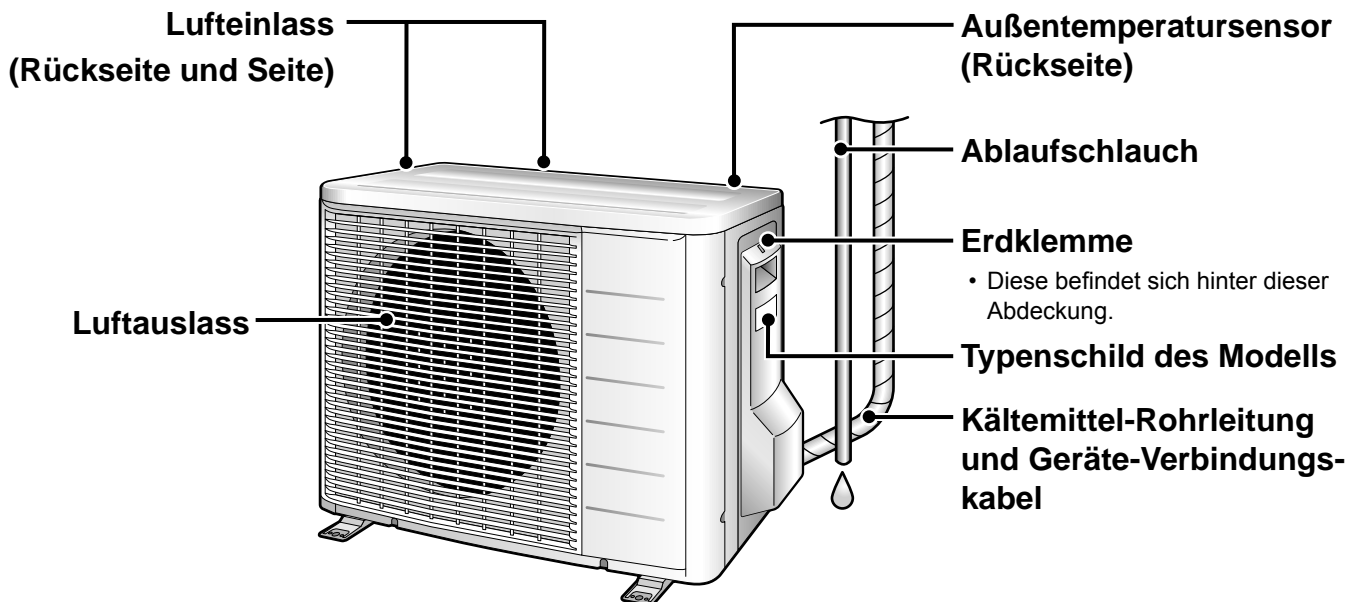

# Bezeichnung der Teile

## Fernbedienung

### Signalsender

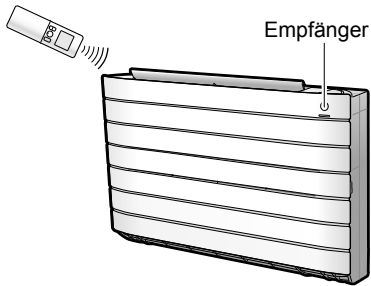

- Richten Sie den Sender zur Benutzung der Fernbedienung auf das Innengerät. Falls ein Hindernis, wie z. B. ein Vorhang, die Signale zwischen dem Gerät und der Fernbedienung blockiert, funktioniert das Gerät nicht.
- Lassen Sie die Fernbedienung nicht fallen. Lassen Sie sie nicht nass werden.
- Die maximale Kommunikationsentfernung beträgt ca. 7m.

### GEBLÄSE-Einstelltaste

- Damit wählen Sie die Einstellung der Luftstromstärke. ▶Seite 15

### STRAHLER-Umschalttaste

- STRAHLER-Betrieb. ▶Seite 12

### Anzeige (LCD)

- Hier werden die aktuellen Einstellungen angezeigt.  
(Diese Abbildung zeigt jeden Abschnitt zu Erläuterungszwecken mit Anzeigen im EIN-Zustand.)

### TEMPERATUR-Einstelltasten

- Damit ändern Sie die Temperatureinstellung. ▶Seite 13

### EIN/AUS-Taste

- Drücken Sie diese Taste einmal, um den Betrieb zu starten.  
Drücken Sie sie erneut, um den Betrieb zu stoppen. ▶Seite 11

### Frontabdeckung

- Öffnen der Frontabdeckung. ▶Seite 8

Modell      ARC466A2



# Bezeichnung der Teile

## ■ Öffnen der Frontabdeckung

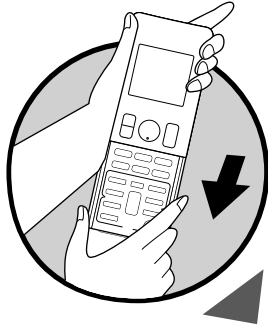

### MODUS-Wahltaste

- Damit wählen Sie den Betriebsmodus. (AUTOMATIK/ENTFEUCHTEN/KÜHLEN/HEIZEN/GEBLÄSE) ▶Seite 11

### ECONO-Taste

- ECONO-Betrieb. ▶Seite 18

### SCHWENK-Taste

- Einstellen der Luftstromrichtung. ▶Seite 14

### Einstelltaste für Lampenhelligkeit

▶Seite 9

### FLÜSTERBETRIEB-Taste

- AUSSENGERÄT-FLÜSTERBETRIEB. ▶Seite 17

### HOCHLEISTUNG-Taste

- HOCHLEISTUNG-Betrieb. ▶Seite 16

### AUS-TIMER-Taste

▶Seite 19

### TIMER LÖSCHEN-Taste

- Damit heben Sie die Timer-Einstellung auf. ▶Seite 19, 20
- Sie kann nicht für den WOCHENTIMER-Betrieb verwendet werden.

### AUSWAHL-Taste

- Zum Ändern der Einstellungen von EIN/AUS-TIMER und WOCHENTIMER. ▶Seite 19, 20, 21

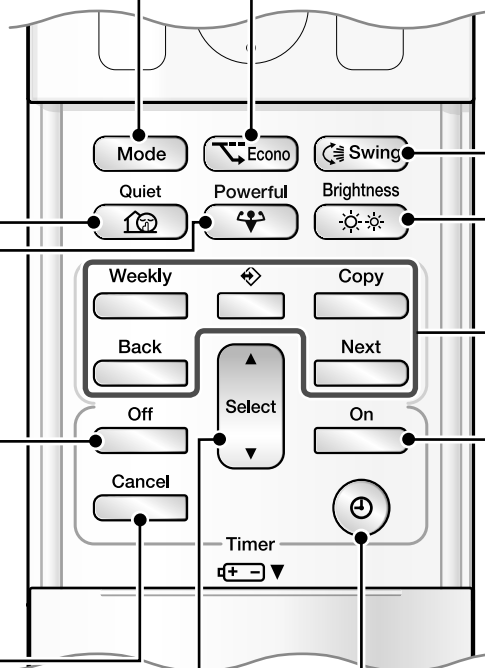

### Weekly

◻ : Wochentaste



◻ : Programmtaste

Copy

◻ : Kopiertaste

Back

◻ : Zurück-Taste

Next

◻ : Weiter-Taste

- WOCHENTIMER-Betrieb. ▶Seite 21

### EIN-TIMER-Taste

▶Seite 20

### UHR-Taste

▶Seite 10

# Betriebsvorbereitung

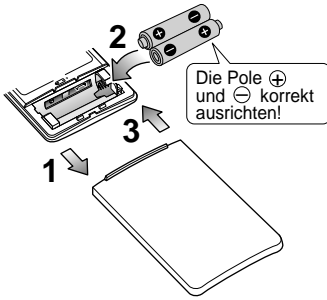

## ■ Zum Einsetzen der Batterien

1. Verschieben Sie die Frontabdeckung, um sie abzunehmen.
2. Legen Sie zwei Trockenbatterien des Typs AAA.LR03 (Alkali) ein.
3. Bringen Sie die Frontabdeckung wieder wie vorher an.

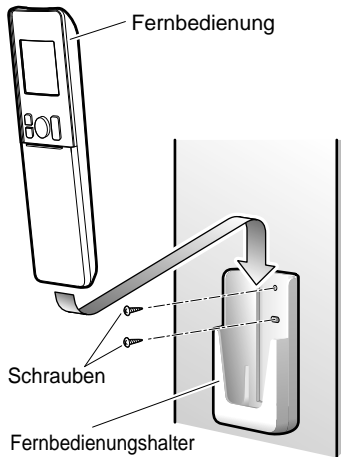

## ■ Zum Befestigen des Fernbedienungshalters an der Wand

1. Wählen Sie einen Platz, von dem aus die Signale das Gerät erreichen.
2. Befestigen Sie den Halter mit den vor Ort beschafften Schrauben an einer Wand, einem Pfosten oder einer ähnlichen Fläche.
3. Setzen Sie die Fernbedienung in den Fernbedienungshalter ein.

## ■ Zum Einstellen der Helligkeit der Anzeige

- Die Helligkeit der Anzeige des Innengeräts kann eingestellt werden.

Drücken Sie  .

→ Hoch → Niedrig → Aus

## HINWEIS

### ■ Hinweise zu den Batterien

- Wenn Sie die Batterien austauschen, verwenden Sie stets Batterien desselben Typs, und ersetzen Sie beide alten Batterien zusammen.
- Wenn das System längere Zeit nicht benutzt wird, nehmen Sie die Batterien heraus.
- Die Batterien halten etwa 1 Jahr lang. Falls jedoch das Display der Fernbedienung innerhalb eines Jahres zu verblasen beginnt und eine Verschlechterung der Empfangsleistung auftritt, ersetzen Sie beide Batterien durch neue des Typs AAA.LR03 (Alkali).
- Die beigelegten Batterien sind für den anfänglichen Gebrauch des Systems bestimmt. Die Nutzungsdauer der Batterien kann je nach dem Herstellungsdatum der Klimaanlage kurz sein.

### ■ Hinweise zur Fernbedienung

- Setzen Sie die Fernbedienung niemals direktem Sonnenlicht aus.
- Staub auf dem Signalsender oder dem Empfänger verringert die Empfindlichkeit. Wischen Sie Staub mit einem weichen Tuch ab.
- Die Signalkommunikation kann beeinträchtigt sein, wenn sich eine Leuchtstofflampe mit elektronischem Starter (z. B. eine Lampe des Invertertyps) im Raum befindet. Wenn Sie sich in einem solchen Fall an den Händler.
- Falls die Fernbedienungssignale ein anderes Gerät betätigen, stellen Sie das Gerät woanders auf, oder konsultieren Sie die Kundendienststelle.

# Betriebsvorbereitung

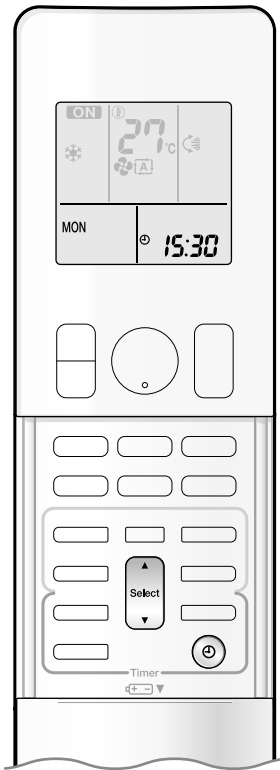

## ■ Schalten Sie den Leistungsschalter ein

- Wenn der Strom eingeschaltet wurde, öffnet und schließt sich die Klappe des Innengeräts einmal, um die Ausgangsposition einzustellen.

## ■ Zum Einstellen der Uhr

### 1. Drücken Sie .



- "0:00" wird auf dem LCD angezeigt.
- "MON" und "⏻" blinken.

### 2. Drücken Sie , um den aktuellen Wochentag einzustellen.

### 3. Drücken Sie .

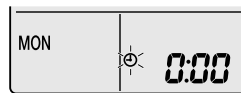

- "⏻" blinkt.

### 4. Drücken Sie , um die Uhr auf die aktuelle Zeit einzustellen.

- Wird ▲ oder ▼ gedrückt gehalten, wird die Zeitanzeige schnell erhöht oder erniedrigt.

### 5. Drücken Sie .

- Richten Sie die Fernbedienung auf das Innengerät, wenn Sie die Tasten drücken.

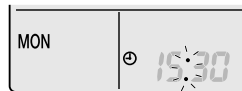

- ":" blinkt.

## HINWEIS

### ■ Hinweis zum Einstellen der Uhr

- Falls die interne Uhr des Innengeräts nicht auf die korrekte Zeit eingestellt wird, können EIN-TIMER, AUS-TIMER und WOCHENTIMER nicht pünktlich arbeiten.



# Betrieb AUTOMATIK · ENTFEUCHTEN · KÜHLEN · HEIZEN · GEBLÄSE

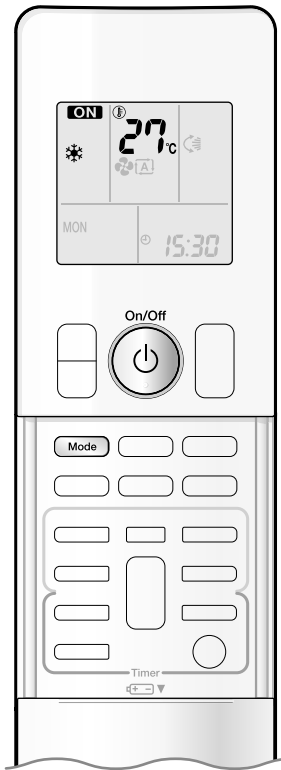

Die Klimaanlage arbeitet im Betriebsmodus Ihrer Wahl.  
Ab dem nächsten Mal arbeitet die Klimaanlage im selben Betriebsmodus.

## ■ Zum Starten des Betriebs

### 1. Drücken Sie , und wählen Sie den Betriebsmodus.

- Mit jedem Drücken der Taste wird die Moduseinstellung der Reihe nach weitergeschaltet.

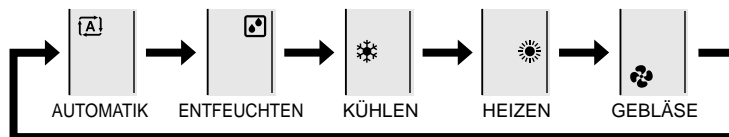

### 2. Drücken Sie .

- “**ON**” wird auf dem LCD angezeigt.
- Die Betriebslampe leuchtet grün.

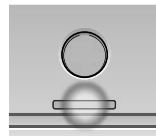

Anzeige

## ■ Zum Stoppen des Betriebs

### Drücken Sie erneut.

- “**ON**” wird vom LCD ausgeblendet.
- Die Betriebslampe erlischt.

## HINWEIS

MODUS	Hinweise zu den einzelnen Betriebsmodi
HEIZEN	<ul style="list-style-type: none"> <li>• Da diese Klimaanlage den Raum heizt, indem sie Wärme von draußen nach drinnen leitet, wird die Heizkapazität bei niedrigeren Außentemperaturen geringer. Falls die Heizwirkung unzureichend ist, wird empfohlen, ein anderes Heizgerät in Verbindung mit der Klimaanlage zu verwenden.</li> <li>• Das Wärmepumpensystem erwärmt den Raum, indem es Warmluft durch den ganzen Raum zirkulieren lässt. Nach dem Beginn des HEIZEN-Betriebs dauert es einige Zeit, bis der Raum wärmer wird.</li> <li>• Bei HEIZEN-Betrieb kann sich Eis am Außengerät bilden und die Heizkapazität senken. In diesem Fall schaltet das System den Entfrostungsbetrieb ein, um das Eis abzutauen.</li> <li>• Während des Entfrostungsbetriebs strömt keine Warmluft aus dem Innengerät.</li> </ul>
KÜHLEN	<ul style="list-style-type: none"> <li>• Die Klimaanlage kühlt den Raum, indem sie die Wärme in den Außenraum abgibt. Deshalb kann die Kühlleistung der Klimaanlage vermindert sein, wenn die Außentemperatur hoch ist.</li> <li>• Wenn die Außentemperatur unter 10°C fällt, sollten Sie nicht auf KÜHLEN-Betrieb umschalten. Wenn dieser Betriebsmodus bei einer Außentemperatur unter 10°C benutzt wird, wird die Schutzfunktion des Hauptgeräts aktiviert und dadurch der Betrieb deaktiviert.</li> </ul>
ENTFEUCHTEN	<ul style="list-style-type: none"> <li>• Der Mikrochip steuert das Gerät so, dass der Raum entfeuchtet wird, während die Temperatur so weit wie möglich beibehalten wird. Temperatur und Luftstromstärke werden automatisch reguliert, weshalb eine manuelle Einstellung dieser Funktionen nicht verfügbar ist.</li> </ul>
AUTOMATIK	<ul style="list-style-type: none"> <li>• Im AUTOMATIK-Betrieb wählt das System einen geeigneten Betriebsmodus (KÜHLEN oder HEIZEN) auf Basis der Raum- und Außentemperatur und beginnt den Betrieb.</li> <li>• Das System wählt die Einstellung in regelmäßigen Abständen automatisch neu, um die Raumtemperatur auf das Benutzereinstellungsniveau zu bringen.</li> </ul>
GEBLÄSE	<ul style="list-style-type: none"> <li>• Dieser Modus ist nur für das Gebläse gültig.</li> </ul>



# STRAHLER-Betrieb

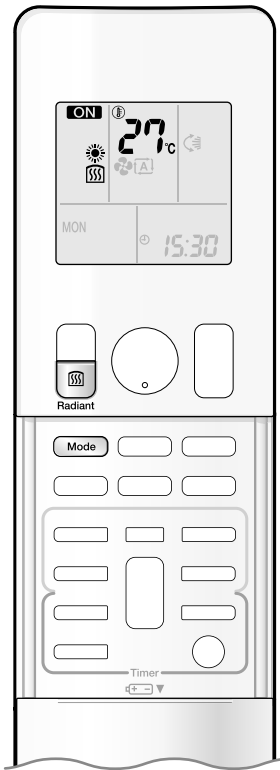

Der STRAHLER-Betrieb bietet zusätzlich zum HEIZEN-Betriebsmodus eine angenehme Umgebung mit leisem Heizungsbetrieb ohne Strom. Der STRAHLER-Betrieb weist 2 Betriebsarten auf.

## ■ Zum Starten des STRAHLER-Betriebs

### 1. Drücken Sie **Mode**, und wählen Sie den HEIZEN-Betrieb.

- Mit jedem Drücken der Taste wird die Moduseinstellung der Reihe nach weitergeschaltet.

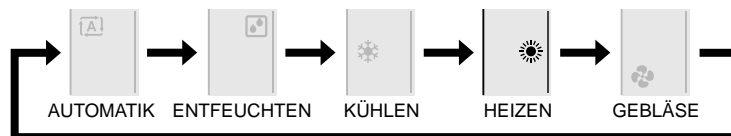

- “☀️” wird auf dem LCD angezeigt.

### 2. Drücken Sie **Radiant**, und wählen Sie den STRAHLER-Betrieb.

- “🔥” wird auf dem LCD angezeigt.
- Die STRAHLER-Lampe leuchtet rot.
- Diese Taste kann nur im HEIZEN-Betriebsmodus verwendet werden.
- Wenn der STRAHLER-Betrieb gestartet wird, erhöht sich die Temperatur der Strahlerplatte.

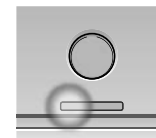
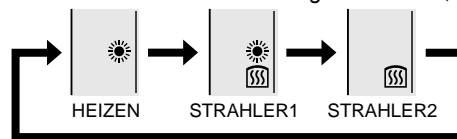

Anzeige

#### STRAHLER-Betrieb mit HEIZEN

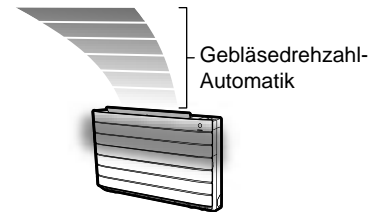

#### ■ STRAHLER1

- Benutzen Sie diese Betriebsart, wenn der Unterschied zwischen der Solltemperatur und der Innentemperatur groß ist oder um den Raum schnell aufzuheizen.

#### STRAHLER-Betrieb

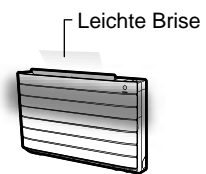

#### ■ STRAHLER2

- Verwenden Sie diese Betriebsart, wenn Sie den leisen Heizungsbetrieb ohne Strom bevorzugen oder wenn Sie das Betriebsgeräusch vom STRAHLER1-Betrieb stört. Der Betrieb mit leichter Brise beginnt sofort.

## ⚠️ ACHTUNG

- Im STRAHLER-Betrieb beträgt die Oberflächentemperatur der Platte maximal ca. 55°C. Auch nach Beendigung des STRAHLER-Betriebs bleibt die Oberflächentemperatur der Platte der Klimaanlage noch eine Weile hoch. Berühren Sie die Klimaanlage erst, wenn die Oberflächentemperatur der Platte gesunken ist. Achten Sie darauf, dass Kinder die Plattenoberfläche nicht berühren.

## HINWEIS

### ■ Hinweise zum STRAHLER-Betrieb

- Wenn der Raum beim STRAHLER2-Betrieb nicht aufgewärmt wird, schalten Sie auf HEIZEN oder STRAHLER1 um.
- STRAHLER1 kann im HOCHLEISTUNG-Betrieb benutzt werden. STRAHLER2 kann nicht im HOCHLEISTUNG-Betrieb verwendet werden.
- In diesem Betriebsmodus wird der Raum unter bestimmten Bedingungen möglicherweise nicht angemessen aufgewärmt. Dies kann beispielsweise bei extrem niedrigen Außentemperaturen oder zu geringer Leistung der Fall sein.
- Der STRAHLER-Betrieb nutzt die Gebläsedrehzahl-Automatik, daher kann die Luftstromstärke nicht geändert werden.
- Wenn die Innengeräte über ein Multisystem angeschlossen wurden, finden Sie weitere Informationen zum Multisystem im Abschnitt zur “Wählen des Betriebsmodus”. ▶ Seite 27



# Temperatureinstellung

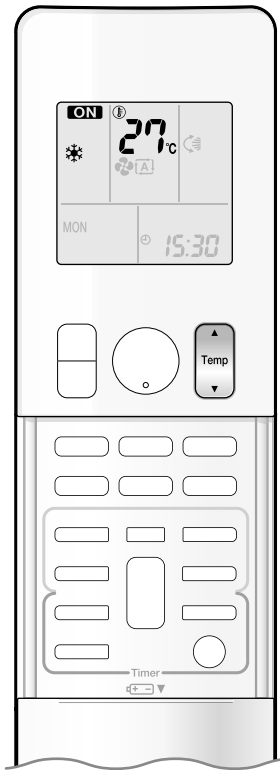

## ■ Zum Ändern der Temperatureinstellung

Drücken Sie  .

- Die auf dem LCD angezeigten Posten ändern sich jedes Mal, wenn eine der Tasten gedrückt wird.

KÜHLEN-Betrieb	HEIZEN- oder STRAHLER-Betrieb	AUTOMATIK-Betrieb	ENTFEUCHTEN- oder GEBLÄSE-Betrieb
18-32°C	10-30°C	18-30°C	Die Temperatureinstellung ist nicht veränderbar.
Drücken Sie ▲ , um die Temperatur zu erhöhen, und ▼ , um die Temperatur zu senken.			

## ■ Betriebsbedingungen

### ■ Empfohlene Temperatureinstellung

- Zum Kühlen: 26-28°C
- Zum Heizen: 20-24°C

### ■ Tipps zum Energiesparen

- Achten Sie darauf, den Raum nicht zu sehr zu kühlen (heizen). Sie können Energie sparen, indem Sie die Temperatureinstellung auf einer gemäßigten Stufe halten.
- Schließen Sie Fensterjalousien oder Vorhänge. Durch Blockieren des Sonnenlichts und der Außenluft wird die Kühlwirkung (Heizwirkung) verstärkt.
- Verstopfte Luftfilter verursachen ineffizienten Betrieb und verschwenden Energie. Reinigen Sie die Filter etwa alle 2 Wochen.

### ■ Hinweise zu den Betriebsbedingungen

- Das Außengerät verbraucht etwas Strom, um seine Elektrokomponenten auch bei Stillstand zu versorgen.  
Angeschlossenes Außengerät RXG25/35: 1-15W  
Andere Außengeräte: 15-20W  
Das Außengerät hat bei der Kompressor-Vorheizung einen Stromverbrauch von 40 bis 55W.
- Wenn Sie beabsichtigen, die Klimaanlage längere Zeit nicht zu benutzen, z. B. im Frühling oder Herbst, schalten Sie den Leistungsschalter aus.
- Benutzen Sie die Klimaanlage unter den folgenden Bedingungen.

MODUS	Betriebsbedingungen	Wenn der Betrieb außerhalb dieses Bereichs fortgesetzt wird
KÜHLEN	Außentemperatur : <2/3/4/5MXS> 10-46°C <RXG> 10-46°C Innentemperatur : 18-32°C Innenluftfeuchtigkeit : max. 80 %	<ul style="list-style-type: none"> <li>• Eine Sicherheitsvorrichtung kann den Betrieb abbrechen. (In einem Multisystem wird eventuell nur das Außengerät abgeschaltet.)</li> <li>• Kondenswasser kann sich im Innengerät bilden und abtropfen.</li> </ul>
HEIZEN oder STRAHLER	Außentemperatur : <2MXS> -10-24°C <3/4/5MXS> -15-24°C <RXG> -15-24°C Innentemperatur : 10-30°C	<ul style="list-style-type: none"> <li>• Eine Sicherheitsvorrichtung kann den Betrieb abbrechen.</li> </ul>
ENTFEUCHTEN	Außentemperatur : <2/3/4/5MXS> 10-46°C <RXG> 10-46°C Innentemperatur : 18-32°C Innenluftfeuchtigkeit : max. 80 %	<ul style="list-style-type: none"> <li>• Eine Sicherheitsvorrichtung kann den Betrieb abbrechen.</li> <li>• Kondenswasser kann sich im Innengerät bilden und abtropfen.</li> </ul>

- Der Betrieb außerhalb dieses Luftfeuchtigkeits- oder Temperaturbereichs kann dazu führen, dass eine Sicherheitsvorrichtung das System außer Betrieb setzt.



# Einstellen von Luftstromrichtung und Luftstromstärke

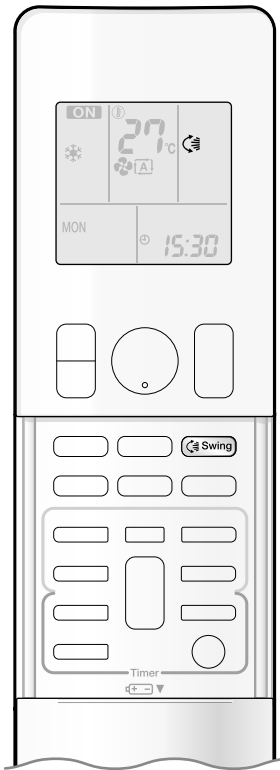

Sie können die Luftstromrichtung einstellen, um einen erhöhten Komfort zu erhalten.

## ■ Zum Starten der Schwenkautomatik

### Obere und untere Luftstromrichtung

Drücken Sie  .

- “” wird auf dem LCD angezeigt.
- Die Schwenkbewegung der Klappe (horizontaler Flügel) beginnt.

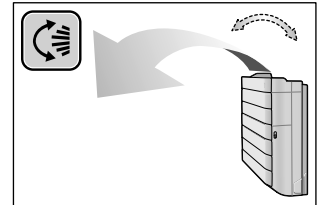

## ■ Zum Einstellen der Klappe auf die gewünschte Position

- Diese Funktion ist wirksam, während sich die Klappe im Schwenkautomatikmodus befindet.

Drücken Sie  , wenn die Klappe die gewünschte Position erreicht hat.

- “” wird vom LCD ausgeblendet.

## ■ Zum Einstellen der Lamellen auf die gewünschte Position

Halten Sie den Knopf, und verschieben Sie die Lamellen.

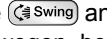
- Es befindet sich je ein Knopf an den linken und rechten Flügeln.
- Wird das Gerät in einer Ecke des Raums installiert, sollten die Lamellen (vertikale Flügel) von der Wand abgewandt sein. Sind sie zur Wand gerichtet, blockiert die Wand den Wind und verursacht einen Abfall der Kühlwirkung (oder Heizwirkung).
- Falls die Klappe hinderlich ist, drücken Sie  an der Fernbedienung, um die Klappe zur Seite zu bewegen, bevor Sie die Lamellen einstellen.

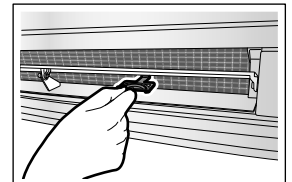



# Einstellen von Luftstromrichtung und Luftstromstärke

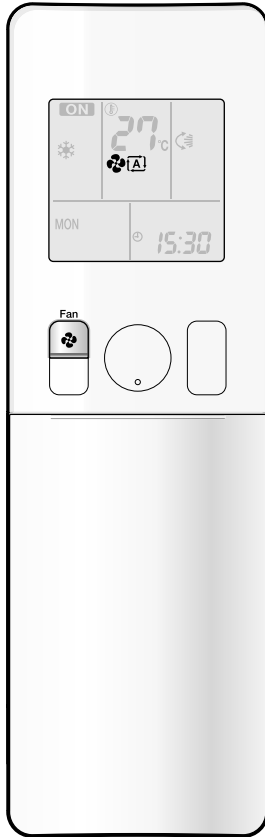

## ■ Zum Ändern der Einstellung der Luftstromstärke

Drücken Sie  .

- Mit jedem Drücken von  wird die Stufe der Luftstromstärke der Reihe nach weitergeschaltet.

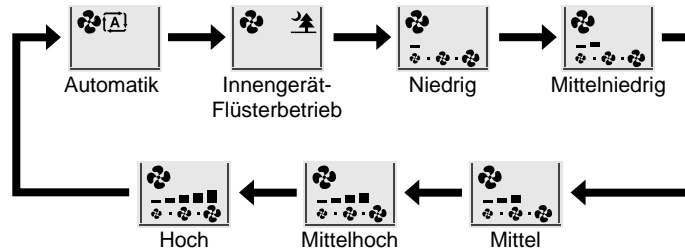

- Wenn der Luftstrom auf “” gestellt wird, beginnt der Innengerät-Flüsterbetrieb, und das Betriebsgeräusch des Geräts wird leiser.
- Im Innengerät-Flüsterbetrieb wird die Luftstromstärke auf eine schwache Stufe eingestellt.
- Im ENTFEUCHTEN- oder STRAHLER-Betrieb ist die Einstellung der Luftstromstärke nicht veränderbar.

## HINWEIS

### ■ Hinweis zum Klappenwinkel

- Der Klappen-Schwenkbereich ist in allen Betriebsmodi gleich. (Siehe die Abbildung.)

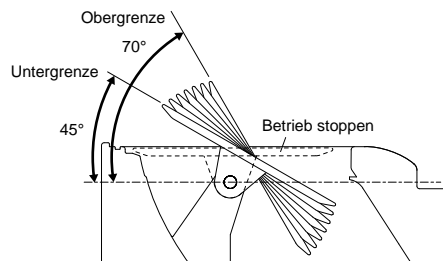

### ■ Hinweis zur Einstellung der Luftstromstärke

- Bei geringerer Luftstromstärke ist auch die Kühlwirkung (Heizwirkung) geringer.

## ⚠ ACHTUNG

- Benutzen Sie immer die Fernbedienung, um den Winkel der Klappe einzustellen. Falls Sie versuchen, die Elemente während des Schwenkverkehrs gewaltsam von Hand zu bewegen, kann der Mechanismus beschädigt werden.
- Gehen Sie beim Einstellen der Lamellen vorsichtig vor.  
Im Luftauslass dreht sich ein Lüfter mit hoher Drehzahl.





# HOCHLEISTUNG-Betrieb

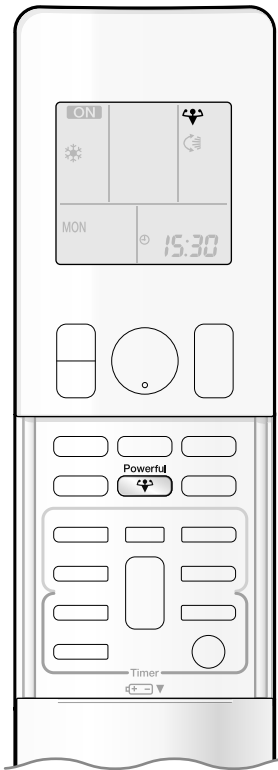

Der HOCHLEISTUNG-Betrieb sorgt für eine rasche Maximierung der Kühlwirkung (Heizwirkung) in jedem Betriebsmodus. Sie können die maximale Kapazität erhalten.

## ■ Zum Starten des HOCHLEISTUNG-Betriebs

Drücken Sie  während des Betriebs.

- Der HOCHLEISTUNG-Betrieb endet nach 20 Minuten. Dann arbeitet das System automatisch wieder mit den vorherigen Einstellungen, die vor dem HOCHLEISTUNG-Betrieb verwendet wurden.
- “” wird auf dem LCD angezeigt.

## ■ Zum Abbrechen des HOCHLEISTUNG-Betriebs

Drücken Sie  erneut.

- “” wird vom LCD ausgeblendet.

### [Beispiel]

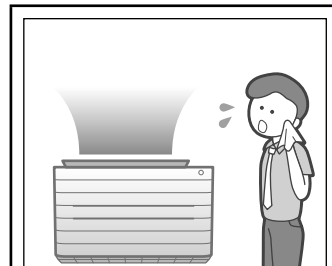

#### ■ Normalbetrieb

- Wenn Sie die Kühlwirkung schneller erhalten wollen, starten Sie den HOCHLEISTUNG-Betrieb.

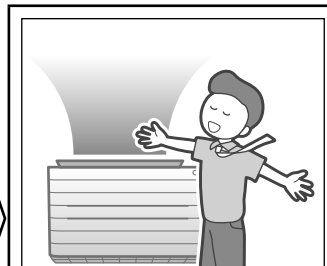

#### ■ HOCHLEISTUNG-Betrieb

- Der HOCHLEISTUNG-Betrieb arbeitet 20 Minuten lang.

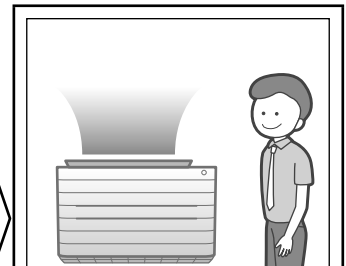



#### ■ Zurück zum Normalbetrieb

## HINWEIS

### ■ Hinweise zum HOCHLEISTUNG-Betrieb

- Bei Verwendung des HOCHLEISTUNG-Betriebs sind manche Funktionen nicht verfügbar.
- Der HOCHLEISTUNG-Betrieb kann nicht zusammen mit dem STRAHLER2-, ECONO-, oder AUSSENGERÄT-FLÜSTER-Betrieb verwendet werden.

Die Funktion, deren Taste zuletzt gedrückt wurde, hat immer Vorrang.

- Der HOCHLEISTUNG-Betrieb kann nur während des Betriebs des Gerätes aktiviert werden. Durch Drücken von  werden die Einstellungen aufgehoben, und “” verschwindet vom LCD.

- Der HOCHLEISTUNG-Betrieb bewirkt keine Zunahme der Klimaanlagekapazität, wenn die Klimaanlage bereits mit maximaler demonstrierter Kapazität in Betrieb ist.

#### • Im KÜHLEN-, HEIZEN- und STRAHLER1-Betrieb

Um die Kühlwirkung (Heizwirkung) zu maximieren, muss die Kapazität des Außengeräts erhöht und die Luftstromstärke auf die Maximaleinstellung fixiert werden.

Die Temperatur- und Luftstromeinstellungen sind nicht veränderbar.

#### • Im ENTFEUCHTEN-Betrieb

Die Temperatureinstellung wird um 2,5°C gesenkt, und die Luftstromstärke wird geringfügig erhöht.

#### • Im GEBLÄSE-Betrieb

Die Luftstromstärke wird auf die Maximaleinstellung fixiert.

#### • Im AUTOMATIK-Betrieb

Um die Kühlwirkung (Heizwirkung) zu maximieren, muss die Kapazität des Außengeräts erhöht und die Luftstromstärke auf die Maximaleinstellung fixiert werden.

#### • Bei Verwendung der Prioritätsraum-Einstellung

Siehe Hinweis für Multisystem.  Seite 27



# AUSSENGERÄT-FLÜSTER-Betrieb

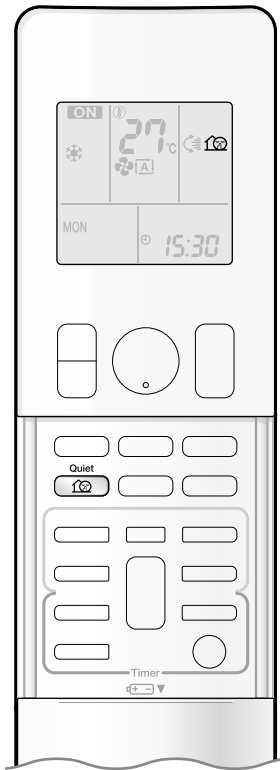

Im AUSSENGERÄT-FLÜSTER-Betrieb wird der Geräuschpegel des Außengeräts gesenkt, indem die Frequenz und Gebläsedrehzahl am Außengerät geändert werden. Diese Funktion ist während der Nacht zweckmäßig.

## ■ Zum Starten des AUSSENGERÄT-FLÜSTER-Betriebs

Drücken Sie  .

- “” wird auf dem LCD angezeigt.

## ■ Zum Aufheben des AUSSENGERÄT-FLÜSTER-Betriebs

Drücken Sie  erneut.

- “” wird vom LCD ausgeblendet.

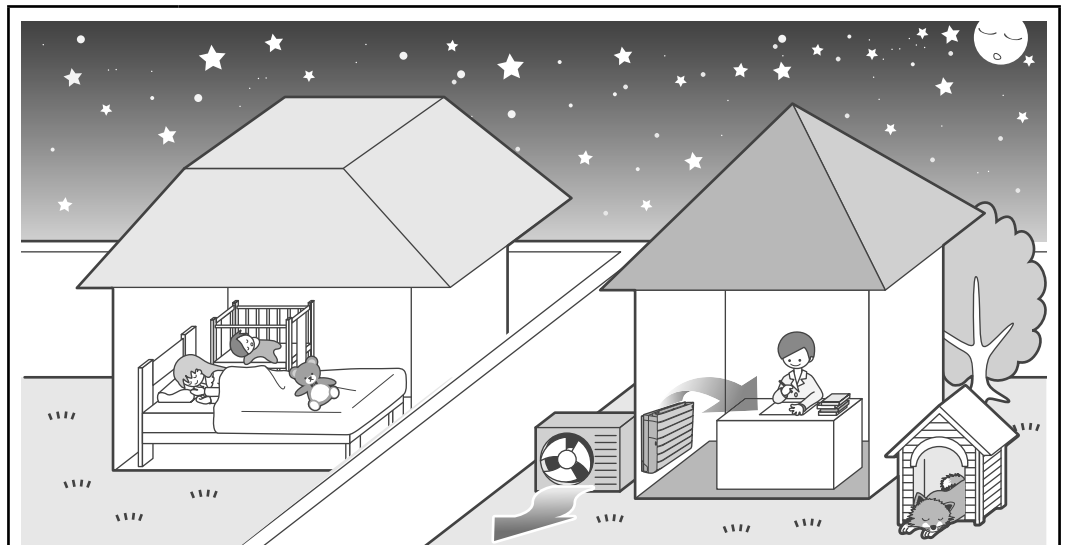

**[Beispiel]** Verwendung des AUSSENGERÄT-FLÜSTER-Betriebs während der Nacht.



- Der Geräuschpegel des Außengeräts wird abgesenkt.  
Dies ist nützlich, wenn Sie Ihre Nachbarschaft berücksichtigen müssen.

## HINWEIS

### ■ Hinweise zum AUSSENGERÄT-FLÜSTER-Betrieb

- Bei Verwendung eines Multisystems funktioniert der AUSSENGERÄT-FLÜSTER-Betrieb nur dann, wenn diese Funktion bei allen betriebenen Innengeräten eingestellt ist. Lesen Sie jedoch bei Verwendung der Prioritätsraum-Einstellung den Abschnitt Hinweis für Multisystem durch.  Seite 27
- Diese Funktion ist im KÜHLEN-, HEIZEN- und AUTOMATIK-Betrieb verfügbar.  
Sie ist nicht im STRAHLER-, GEBLÄSE- und ENTFEUCHTEN-Betrieb verfügbar.
- HOCHLEISTUNG-Betrieb und AUSSENGERÄT-FLÜSTER-Betrieb können nicht gleichzeitig benutzt werden.  
Die Funktion, deren Taste zuletzt gedrückt wurde, hat immer Vorrang.
- Selbst wenn der Betrieb während der Benutzung des AUSSENGERÄT-FLÜSTER-Betriebs mit der Fernbedienung oder dem EIN/AUS-Schalter des Hauptgeräts gestoppt wird, wird “” auf dem Display der Fernbedienung weiter angezeigt.
- Der AUSSENGERÄT-FLÜSTER-Betrieb bewirkt keine Abnahme der Frequenz oder der Gebläsedrehzahl, wenn diese Werte bereits tief genug abgesenkt worden sind.



# ECONO-Betrieb

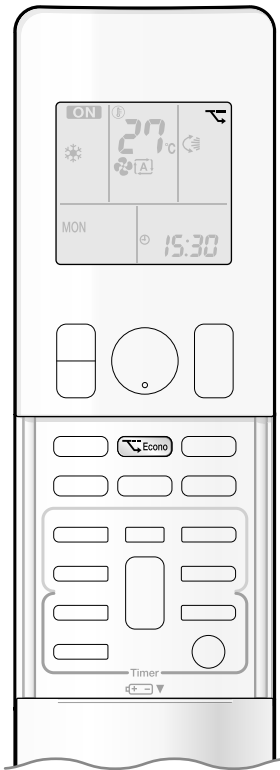

Der ECONO-Betrieb ist eine Funktion, die effizienten Betrieb durch Begrenzung des maximalen Stromverbrauchswertes ermöglicht.

Diese Funktion ist nützlich für Fälle, in denen es darauf ankommt, dass keine Sicherung ausgelöst wird, wenn das Produkt zusammen mit anderen Geräten in Betrieb ist.

## ■ Zum Starten des ECONO-Betriebs

**Drücken Sie  während des Betriebs.**

- “” wird auf dem LCD angezeigt.

## ■ Zum Abbrechen des ECONO-Betriebs

**Drücken Sie  erneut.**

- “” wird vom LCD ausgeblendet.

### [Beispiel]

#### Normalbetrieb



#### ECONO-Betrieb



- Für den Fall, dass die Klimaanlage und andere Geräte mit hohem Stromverbrauch gleichzeitig benutzt werden, kann ein Leistungsschalter ausgelöst werden, wenn die Klimaanlage mit maximaler Kapazität arbeitet.
- Der maximale Stromverbrauch der Klimaanlage wird durch Verwendung des ECONO-Betriebs begrenzt. Der Leistungsschalter wird kaum ausgelöst, selbst wenn die Klimaanlage und andere Geräte gleichzeitig benutzt werden.

Betriebsstrom und Stromverbrauch

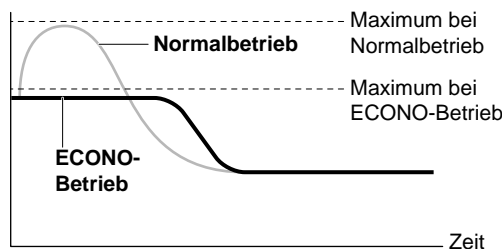



Vom Einschalten bis zum Erreichen der Solltemperatur

- Dieses Diagramm dient lediglich der Veranschaulichung. Der maximale Betriebsstrom und Stromverbrauch der Klimaanlage im ECONO-Betrieb hängen vom angeschlossenen Außengerät ab.

## HINWEIS

### ■ Hinweise zum ECONO-Betrieb

- Der ECONO-Betrieb kann nur während des Betriebs des Gerätes aktiviert werden. Durch Drücken von  werden die Einstellungen aufgehoben, und “” verschwindet vom LCD.
- Der ECONO-Betrieb ist eine Funktion, die effizienten Betrieb durch Begrenzung des Stromverbrauchs des Außengeräts (Betriebsfrequenz) ermöglicht.
- Der ECONO-Betrieb ist im AUTOMATIK-, KÜHLEN-, ENTFEUCHTEN- und HEIZEN-Betrieb wirksam. Sie ist nicht im STRAHLER- und GEBLÄSE-Betrieb verfügbar.
- HOCHLEISTUNG-Betrieb und ECONO-Betrieb können nicht gleichzeitig verwendet werden. Die Funktion, deren Taste zuletzt gedrückt wurde, hat immer Vorrang.
- Wenn der Stromverbrauchswert bereits niedrig ist, senkt der ECONO-Betrieb den Stromverbrauch nicht weiter.



# AUS-TIMER-Betrieb

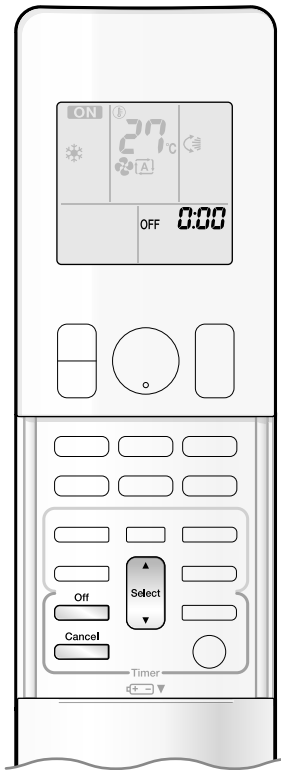

Timer-Funktionen sind nützlich, um die Klimaanlage während der Nacht oder am Morgen automatisch ein- oder auszuschalten. AUS-TIMER und EIN-TIMER können auch kombiniert verwendet werden.

## ■ Zur Benutzung des AUS-TIMER-Betriebs

- Prüfen Sie, ob die Uhr korrekt eingestellt ist. Stellen Sie anderenfalls die Uhr auf die aktuelle Zeit ein. ▶ Seite 10

### 1. Drücken Sie .

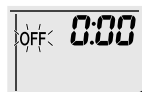

- "0:00" wird auf dem LCD angezeigt.
- "OFF" blinkt.

- "☉" und der Wochentag verschwinden vom LCD.

### 2. Drücken Sie , bis die Zeiteinstellung den gewünschten Punkt erreicht.

- Mit jedem Drücken der Tasten wird die Zeiteinstellung um 10 Minuten erhöht oder erniedrigt. Durch Gedrückthalten der Tasten wird die Einstellung schnell geändert.

### 3. Drücken Sie erneut.

- "OFF" und die eingestellte Zeit werden auf dem LCD angezeigt.
- Die Betriebslampe blinkt und die Lampe TIMER leuchtet gelb. ▶ Seite 5

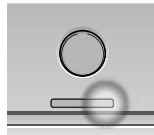

Anzeige

## ■ Zum Aufheben des AUS-TIMER-Betriebs

### Drücken Sie .

- "OFF" und die eingestellte Zeit verschwinden vom LCD.
- "☉" und der Wochentag werden auf dem LCD angezeigt.

## HINWEIS

### ■ Hinweise zum TIMER-Betrieb

- Wenn TIMER eingestellt ist, wird die aktuelle Zeit nicht angezeigt.
- Wenn der EIN/AUS-TIMER einmal eingestellt worden ist, bleibt die Zeiteinstellung gespeichert. Der Speicher wird gelöscht, wenn die Batterien der Fernbedienung ausgetauscht werden.
- Wenn das Gerät über den EIN/AUS-TIMER betrieben wird, kann die tatsächliche Betriebsdauer von der durch den Benutzer eingegebenen Zeit abweichen. (Maximal ca. 10 Minuten)

### ■ Nachteinstellungsmodus

- Wenn der AUS-TIMER eingestellt ist, stellt die Klimaanlage automatisch die Temperatureinstellung ein (0,5°C höher bei KÜHLEN, 2,0°C tiefer bei HEIZEN), um übermäßiges Kühlen (Heizen) für Ihren angenehmen Schlaf zu verhindern.



# EIN-TIMER-Betrieb

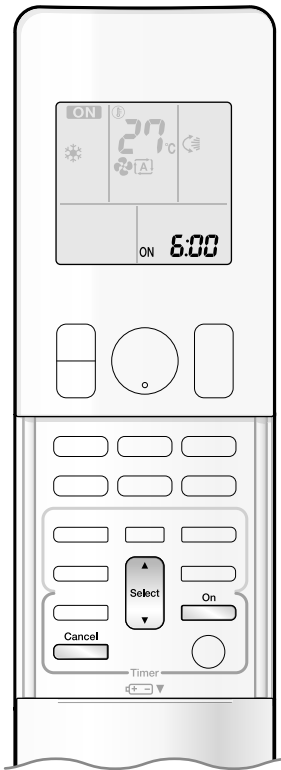

## ■ Zur Benutzung des EIN-TIMER-Betriebs

- Prüfen Sie, ob die Uhr korrekt eingestellt ist.  
Stellen Sie anderenfalls die Uhr auf die aktuelle Zeit ein. ▶ Seite 10

**1. Drücken Sie  .**



- “6:00” wird auf dem LCD angezeigt.
- “ON” blinkt.

- “⌚” und der Wochentag verschwinden vom LCD.

**2. Drücken Sie  , bis die Zeiteinstellung den gewünschten Punkt erreicht.**

- Mit jedem Drücken der Tasten wird die Zeiteinstellung um 10 Minuten erhöht oder erniedrigt. Durch Gedrückthalten der Tasten wird die Einstellung schnell geändert.

**3. Drücken Sie  erneut.**

- “ON” und die eingestellte Zeit werden auf dem LCD angezeigt.
- Die Betriebslampe blinkt und die Lampe TIMER leuchtet gelb. ▶ Seite 5

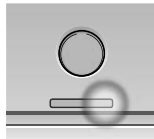

Anzeige

## ■ Zur Aufhebung des EIN-TIMER-Betriebs

**Drücken Sie  .**

- “ON” und die eingestellte Zeit verschwinden vom LCD.
- “⌚” und der Wochentag werden auf dem LCD angezeigt.

## ■ Zum Kombinieren von EIN-TIMER und AUS-TIMER

- Ein Beispiel der Kombination der 2 Timer ist unten angegeben.

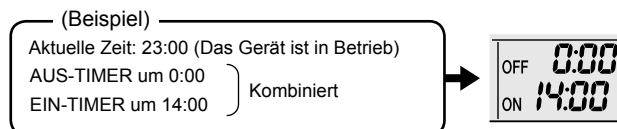

## HINWEIS

### ■ Stellen Sie in den folgenden Fällen den Timer erneut ein.

- Nachdem ein Leistungsschalter ausgeschaltet worden ist.
- Nach einem Stromausfall.
- Nach dem Auswechseln der Batterien in der Fernbedienung.



# WOCHENTIMER-Betrieb

Bis zu 4 Timereinstellungen können für jeden Wochentag gespeichert werden. Es ist praktisch, wenn der WOCHENTIMER auf die Lebensgewohnheiten der Familie eingestellt wird.

## ■ Gebrauch des WOCHENTIMER in den folgenden Fällen

**[Beispiel]** Die gleichen Timer-Einstellungen werden für die Wochentage von Montag bis Freitag verwendet, während für das Wochenende andere Einstellungen verwendet werden.

<p><b>[Montag]</b></p>	<p>Timereinstellungen können für die Programme 1-4 vorgenommen werden. ▶Seite 22</p>
<p><b>[Dienstag bis Freitag]</b></p>	<p>Benutzen Sie den Kopiermodus, um die Einstellungen für Dienstag bis Freitag vorzunehmen, weil diese Einstellungen mit denen für Montag identisch sind. ▶Seite 24</p>
<p><b>[Samstag]</b></p>	<p>Keine Timereinstellungen</p>
<p><b>[Sonntag]</b></p>	<p>Timereinstellungen können für die Programme 1-4 vorgenommen werden. ▶Seite 22</p>

- Bis zu 4 Reservierungen pro Tag und 28 Reservierungen pro Woche können im WOCHENTIMER festgelegt werden. Der effektive Gebrauch des Kopiermodus gewährleistet die bequeme Durchführung von Reservierungen.
- So ermöglicht beispielsweise der Gebrauch der Einstellungen EIN-EIN-EIN-EIN, den Betriebsmodus zu planen und Temperaturänderungen festzulegen. Darüber hinaus kann durch Verwendung der Einstellungen AUS-AUS-AUS-AUS nur die Ausschaltzeit für jeden Tag festgelegt werden. Dadurch wird die Klimaanlage automatisch ausgeschaltet, falls der Benutzer vergisst, sie auszuschalten.



# WOCHENTIMER-Betrieb

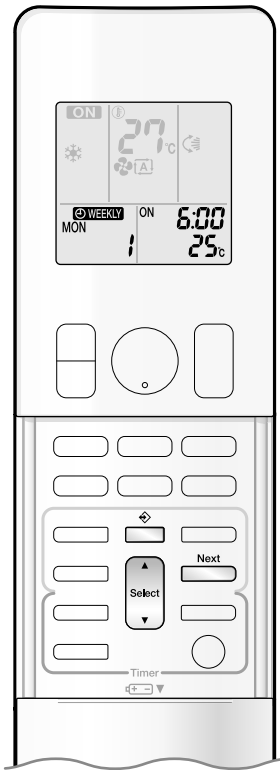

## ■ Zur Benutzung des WOCHENTIMER-Betriebs

### Einstellmodus

- Stellen Sie sicher, dass Wochentag und Uhrzeit eingestellt sind. Stellen Sie anderenfalls den Wochentag und die Uhrzeit ein. ▶ Seite 10

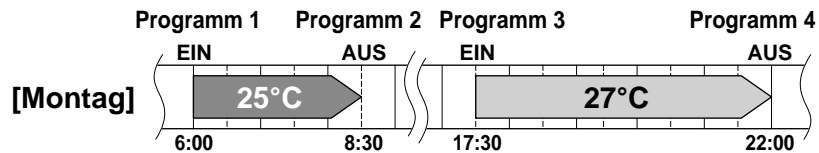

### Einstellungsanzeigen

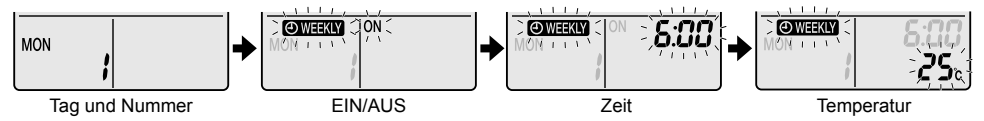

## 1. Drücken Sie .

- Der Wochentag und die Reservierungsnummer des aktuellen Tages werden angezeigt.
- 1 bis 4 Einstellungen können pro Tag vorgenommen werden.

## 2. Drücken Sie , um den gewünschten Wochentag und die Reservierungsnummer auszuwählen.

- Durch Drücken von werden Reservierungsnummer und Wochentag geändert.

## 3. Drücken Sie .

- Der Wochentag und die Reservierungsnummer werden eingestellt.
- "WEEKLY" und "ON" blinken.

## 4. Drücken Sie , um den gewünschten Modus zu wählen.

- Durch Drücken von werden die Einstellungen von "ON" oder "OFF" der Reihe nach geändert.

Durch Drücken von wird zwischen den folgenden Posten umgeschaltet, die in abwechselnder Reihenfolge auf dem LCD erscheinen.



- Falls die Reservierung bereits eingestellt worden ist, wird sie durch die Wahl von "leer" gelöscht.
- Gehen Sie zu Schritt 9, wenn "leer" gewählt wird.
- Um zur Einstellung des Wochentags und der Reservierungsnummer zurückzukehren, drücken Sie .

## 5. Drücken Sie .

- Der EIN/AUS-TIMER-Modus wird eingestellt.
- "WEEKLY" und die Zeit blinken.



# WOCHENTIMER-Betrieb

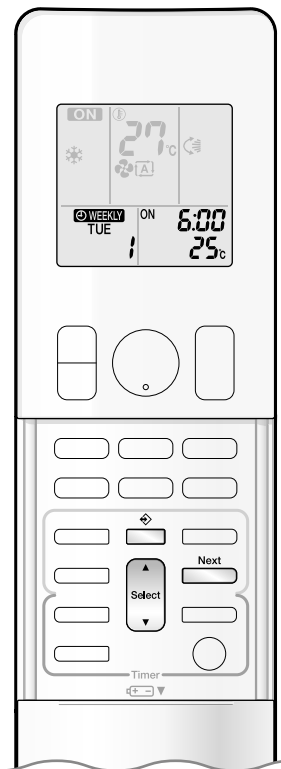

## 6. Drücken Sie , um die gewünschte Zeit zu wählen.

- Die Zeit kann zwischen 0:00 und 23:50 in 10-Minuten-Intervallen eingestellt werden.
- Um zur Einstellung des EIN/AUS-TIMER-Modus zurückzukehren, drücken Sie  .
- Gehen Sie zu Schritt **9** bei Einstellung des Ausschalttimers.

## 7. Drücken Sie .

- Die Zeit wird eingestellt.
- “ WEEKLY” und die Temperatur blinken.

## 8. Drücken Sie , um die gewünschte Temperatur zu wählen.

- Die Temperatur kann zwischen 10°C und 32°C eingestellt werden.  
KÜHLEN oder AUTOMATIK: Das Gerät arbeitet bei 18°C, selbst wenn es auf 10 bis 17°C eingestellt ist.  
HEIZEN oder AUTOMATIK: Das Gerät arbeitet bei 30°C, selbst wenn es auf 31 bis 32°C eingestellt ist.
- Um zur Zeiteinstellung zurückzukehren, drücken Sie  .
- Die Solltemperatur wird nur angezeigt, wenn die Moduseinstellung aktiviert ist.

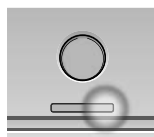

## 9. Drücken Sie .

- Richten Sie die Fernbedienung auf das Innengerät, und prüfen Sie, ob der Empfangston ertönt und die Betriebslampe blinkt.
- Die Temperatur wird im EIN-TIMER-Betrieb eingestellt, während die Zeit im AUS-TIMER-Betrieb eingestellt wird.
- Der nächste Reservierungsbildschirm erscheint.
- Um weitere Einstellungen durchzuführen, wiederholen Sie den Vorgang ab Schritt **4**.
- Die Lampe TIMER leuchtet gelb. 





Anzeige

## 10. Drücken Sie , um die Einstellung abzuschließen.

- “ WEEKLY” wird auf dem LCD angezeigt, und der WOCHENTIMER-Betrieb wird aktiviert.
- Eine vorgenommene Reservierung kann leicht kopiert werden, um dieselben Einstellungen für einen anderen Wochentag zu benutzen. Siehe Kopiermodus. 

## HINWEIS

### ■ Hinweise zum WOCHENTIMER-Betrieb

- Vergessen Sie nicht, zuerst die Uhr an der Fernbedienung einzustellen. 
- Wochentag, EIN/AUS-TIMER-Modus, Uhrzeit und Solltemperatur (nur für EIN-TIMER-Modus) können mit dem WOCHENTIMER eingestellt werden. Die anderen Einstellungen für EIN-TIMER basieren auf den Einstellungen unmittelbar vor dem Betrieb.
- WOCHENTIMER und EIN/AUS-TIMER können nicht gleichzeitig benutzt werden. Der EIN/AUS-TIMER-Betrieb hat Vorrang, falls er bei noch aktivem WOCHENTIMER eingestellt wird. Der WOCHENTIMER wird in den Bereitschaftszustand versetzt, und “ WEEKLY” wird vom LCD ausgeblendet. Wenn der EIN/AUS-TIMER abgelaufen ist, wird der WOCHENTIMER automatisch aktiv.
- Durch Ausschalten des Leistungsschalters, Stromausfall und andere ähnliche Ereignisse wird der Betrieb der internen Uhr des Innengeräts ungenau. Stellen Sie die Uhr neu ein. 





# WOCHENTIMER-Betrieb

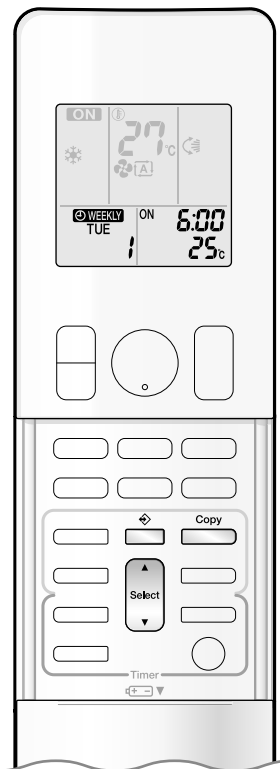

## Kopiermodus

- Eine vorgenommene Reservierung kann für einen anderen Wochentag kopiert werden. Die gesamte Reservierung des ausgewählten Wochentags wird kopiert.

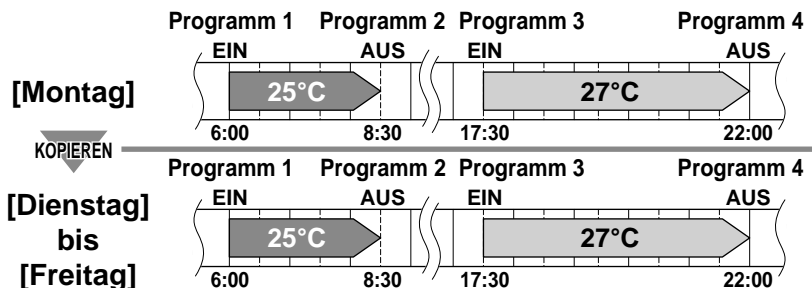

## Einstellungsanzeigen

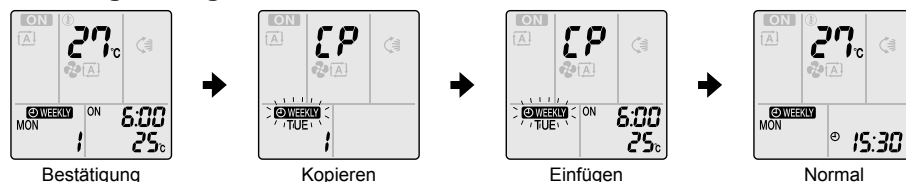

1. Drücken Sie .

2. Drücken Sie , um den zu kopierenden Wochentag zu bestätigen.

3. Drücken Sie .

- Die gesamte Reservierung des ausgewählten Wochentags wird kopiert.

4. Drücken Sie , um den Ziel-Wochentag einzustellen.

5. Drücken Sie .

- Richten Sie die Fernbedienung auf das Innengerät, und prüfen Sie, ob der Empfangston ertönt und die Betriebslampe blinkt.
- Die Reservierung wird zum ausgewählten Wochentag kopiert. Die gesamte Reservierung des ausgewählten Wochentags wird kopiert.
- Um das Kopieren der Einstellungen zu anderen Wochentagen fortzusetzen, wiederholen Sie Schritt 4 und Schritt 5.

6. Drücken Sie , um die Einstellung abzuschließen.

- " " wird auf dem LCD angezeigt, und der WOCHENTIMER-Betrieb wird aktiviert.

## HINWEIS

### ■ Hinweis zum Kopiermodus

- Die gesamte Reservierung des Quellen-Wochentags wird im Kopiermodus kopiert. Falls Sie nach dem Kopieren des Inhalts wöchentlicher Reservierungen eine Reservierungsänderung für einen einzelnen Wochentag vornehmen möchten, drücken Sie , und ändern Sie die Einstellungen in den Schritten von Einstellmodus.



# WOCHENTIMER-Betrieb

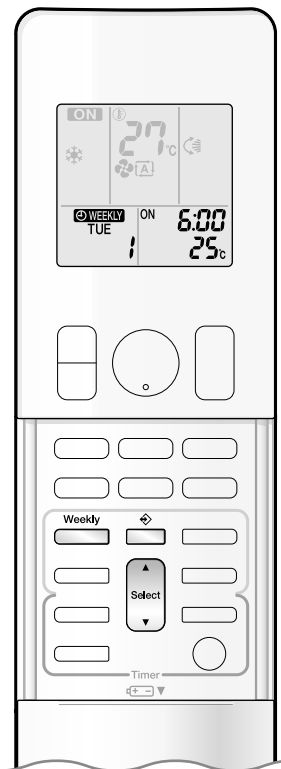

## ■ Bestätigen einer Reservierung

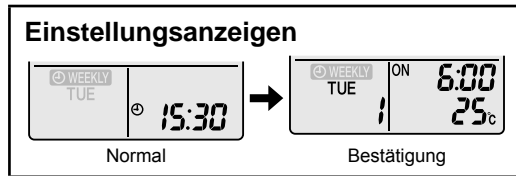

- Die Reservierung kann bestätigt werden.



### 1. Drücken Sie .

- Der Wochentag und die Reservierungsnummer des aktuellen Tages werden angezeigt.



### 2. Drücken Sie , um den zu bestätigenden Wochentag und die Reservierungsnummer auszuwählen.

- Durch Drücken von  werden die Reservierungsdetails angezeigt.
- Um die bestätigten Reservierungseinstellungen zu ändern, wählen Sie die Reservierungsnummer, und drücken Sie . Der Modus wird auf den Einstellmodus umgeschaltet. Gehen Sie zu Einstellmodus Schritt 2. [▶Seite 22](#)

### 3. Drücken Sie , um den Bestätigungsmodus zu beenden.

## ■ Zum Deaktivieren des WOCHENTIMER-Betriebs

Drücken Sie , während “ WEEKLY” auf dem LCD angezeigt wird.

- “ WEEKLY” wird vom LCD ausgeblendet.
- Die Lampe TIMER erlischt.
- Um den WOCHENTIMER-Betrieb neu zu aktivieren, drücken Sie  erneut.
- Wird eine mit  deaktivierte Reservierung wieder aktiviert, wird der letzte Reservierungsmodus verwendet.

## ACHTUNG

- Werden nicht alle Reservierungseinstellungen reflektiert, deaktivieren Sie den WOCHENTIMER-Betrieb einmal. Drücken Sie dann  erneut, um den WOCHENTIMER-Betrieb wieder zu aktivieren.



# WOCHENTIMER-Betrieb

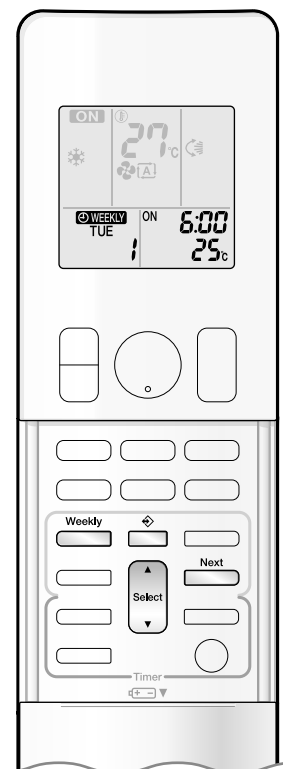

## ■ Zum Löschen von Reservierungen

### Individuelle Reservierung

1. Drücken Sie  .

- Der Wochentag und die Reservierungsnummer werden angezeigt.

2. Drücken Sie  , um den zu löschenden Wochentag und die Reservierungsnummer auszuwählen.

3. Drücken Sie  .

- "WEEKLY" und "ON" oder "OFF" blinken.

4. Drücken Sie  , und wählen Sie "leer".

- Durch Drücken von  wird der EIN/AUS-TIMER-Modus gewechselt.

- Durch Drücken von  wird zwischen den folgenden Posten umgeschaltet, die in abwechselnder Reihenfolge auf dem LCD erscheinen.
- Bei Wahl von "leer" erfolgt keine Reservierungseinstellung.



5. Drücken Sie  .

- Die gewählte Reservierung wird gelöscht.

6. Drücken Sie  .

- Sind noch andere Reservierungen vorhanden, wird der WOCHENTIMER-Betrieb aktiviert.

### Reservierungen für jeden Wochentag

- Diese Funktion kann zum Löschen der Reservierungen für jeden Wochentag verwendet werden.
- Sie kann während der Bestätigung oder Einstellung von Reservierungen verwendet werden.

1. Drücken Sie  , um den zu löschenden Wochentag auszuwählen.

2. Halten Sie  für 5 Sekunden gedrückt.

- Die Reservierung des ausgewählten Wochentags wird gelöscht.

### Alle Reservierungen

Halten Sie  während der Normalanzeige für 5 Sekunden gedrückt.

- Richten Sie die Fernbedienung auf das Innengerät, und prüfen Sie, ob der Empfangston ertönt.
- Dieser Vorgang ist unwirksam, während der WOCHENTIMER eingestellt wird.
- Alle Reservierungen werden gelöscht.

# Hinweis für Multisystem

Das Multisystem besteht aus einem Außengerät, das mit mehreren Innengeräten verbunden ist.

## ■ Wählen des Betriebsmodus

**Wenn die Prioritätsraum-Einstellung vorhanden, aber inaktiv ist, oder wenn sie nicht vorhanden ist.**

Wenn mehr als ein Innengerät in Betrieb ist, erhält das zuerst eingeschaltete Gerät die Priorität. Stellen Sie in diesem Fall die später eingeschalteten Geräte auf den gleichen Betriebsmodus wie das erste Gerät ein. Anderenfalls werden sie in den Bereitschaftszustand versetzt, und die Betriebslampe blinkt: Dies ist kein Anzeichen für eine Funktionsstörung.

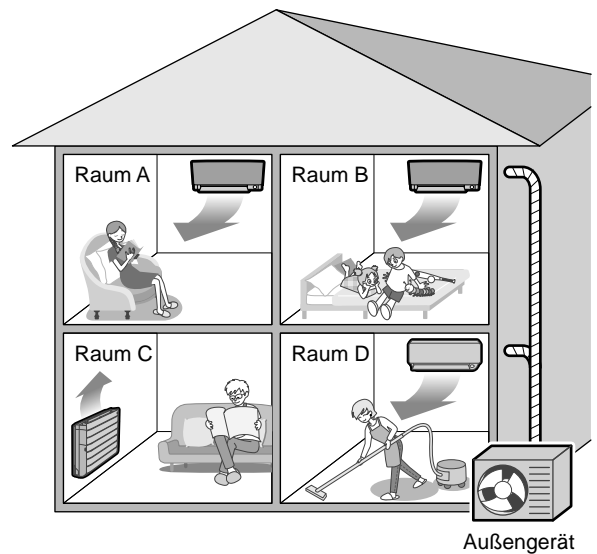

## HINWEIS

### ■ Hinweise zum Betriebsmodus für Multisystem

- Die Betriebsarten KÜHLEN, ENTFEUCHTEN und GEBLÄSE können gleichzeitig benutzt werden.
- HEIZEN- und STRAHLER-Betrieb können gleichzeitig verwendet werden.
- Der AUTOMATIK-Betrieb wählt automatisch den KÜHLEN- oder HEIZEN-Betrieb auf der Basis der Raumtemperatur. Daher ist der AUTOMATIK-Betrieb verfügbar, wenn derselbe Betriebsmodus wie der des Raums mit dem zuerst eingeschalteten Gerät gewählt wird.

## ! ACHTUNG

- Normalerweise erhält der Betriebsmodus im Raum, in dem das Gerät zuerst eingeschaltet wurde, die Priorität. Aber beachten Sie bitte, dass die folgenden Situationen Ausnahmen sind.  
Wenn der Betriebsmodus des ersten Raums GEBLÄSE-Betrieb ist, dann erhält der HEIZEN- und STRAHLER-Betrieb durch anschließende Benutzung des HEIZEN- und STRAHLER-Betriebs in einem der Räume den Vorrang. In dieser Situation wird die im GEBLÄSE-Betrieb laufende Klimaanlage in den Bereitschaftszustand versetzt, und die Betriebslampe blinkt.  
Wenn der STRAHLER-Betrieb gestartet wird, während der GEBLÄSE-Betrieb in einem anderen Raum benutzt wird, wechselt der GEBLÄSE-Betrieb in den HEIZEN-Betrieb.

### ■ Wenn die Prioritätsraum-Einstellung aktiv ist.

Siehe Prioritätsraum-Einstellung auf der nächsten Seite.

## ■ NACHTFLÜSTER-Modus (nur für KÜHLEN-Betrieb verfügbar)

Der NACHTFLÜSTER-Modus bedarf einer anfänglichen Programmierung während der Installation. Bitte wenden Sie sich an Ihren Händler oder Vertreter um Hilfe. Der NACHTFLÜSTER-Modus reduziert das Betriebsgeräusch des Außengeräts während der Nachtstunden, um eine Belästigung der Nachbarn zu vermeiden.

- Der NACHTFLÜSTER-Modus wird aktiviert, wenn die Temperatur 5°C oder mehr unter die am betreffenden Tag aufgezeichnete Höchsttemperatur sinkt. Daher wird diese Funktion nicht aktiviert, wenn der Temperaturunterschied weniger als 5°C beträgt.
- Der NACHTFLÜSTER-Modus reduziert die Kühleffizienz des Geräts geringfügig.

## ■ AUSSENGERÄT-FLÜSTER-Betrieb

Siehe AUSSENGERÄT-FLÜSTER-Betrieb. [Seite 17](#)

### ■ Wenn die Prioritätsraum-Einstellung vorhanden, aber inaktiv ist, oder wenn sie nicht vorhanden ist.

Wenn Sie die Funktion des AUSSENGERÄT-FLÜSTER-Betriebs mit dem Multisystem verwenden wollen, stellen Sie alle Innengeräte mit ihren Fernbedienungen auf AUSSENGERÄT-FLÜSTER-Betrieb ein.

Wenn Sie den AUSSENGERÄT-FLÜSTER-Betrieb aufheben wollen, nehmen Sie die Aufhebung an einem der laufenden Innengeräte mit dessen Fernbedienung vor.

Die Anzeige des AUSSENGERÄT-FLÜSTER-Betriebs bleibt jedoch auf den Fernbedienungen für die übrigen Räume bestehen. Wir empfehlen, die Aufhebung in allen Räumen mit deren Fernbedienungen vorzunehmen.

### ■ Wenn die Prioritätsraum-Einstellung aktiv ist.

Siehe Prioritätsraum-Einstellung auf der nächsten Seite.

# Hinweis für Multisystem

## ■ Verriegelung des KÜHLEN/HEIZEN-Modus

Die Verriegelung des KÜHLEN/HEIZEN-Modus bedarf einer anfänglichen Programmierung während der Installation. Bitte wenden Sie sich an Ihren Vertragshändler um Hilfe. Die Verriegelung des KÜHLEN/HEIZEN-Modus versetzt das Gerät zwangsweise in den KÜHLEN- oder HEIZEN-Betrieb. Diese Funktion ist zweckmäßig, wenn Sie alle an das Multisystem angeschlossenen Innengeräte auf denselben Betriebsmodus einstellen wollen.

Im KÜHLEN-Betriebsmodus kann auch der ENTFEUCHTEN-Betrieb eingesetzt werden. Im HEIZEN-Betriebsmodus kann auch der STRAHLER-Betrieb eingesetzt werden.

## HINWEIS

- Die Verriegelung des KÜHLEN/HEIZEN-Modus kann nicht zusammen mit der Prioritätsraum-Einstellung aktiviert werden.

## ■ Prioritätsraum-Einstellung

Die Prioritätsraum-Einstellung erfordert eine anfängliche Programmierung während der Installation. Bitte wenden Sie sich an Ihren Vertragshändler um Hilfe.

Der als Prioritätsraum bestimmte Raum erhält den Vorrang in den folgenden Situationen.

### Betriebsmoduspriorität

- Da der Betriebsmodus des Prioritätsraums den Vorrang erhält, kann der Benutzer einen anderen Betriebsmodus von anderen Räumen wählen.

#### [Beispiel]

- Raum A ist der Prioritätsraum in den Beispielen.

Wenn der KÜHLEN-Betrieb in Raum A gewählt wird, während die folgenden Modi in Raum B, C und D verwendet werden:

Betriebsmodus in Raum B, C und D	Status von Raum B, C und D, wenn sich das Gerät in Raum A im KÜHLEN-Betrieb
KÜHLEN oder ENTFEUCHTEN oder GEBLÄSE	Beibehaltung des aktuellen Betriebsmodus
HEIZEN und STRAHLER	Das Gerät wird in den Bereitschaftsmodus versetzt. Der Betrieb wird fortgesetzt, wenn der Betrieb des Geräts in Raum A gestoppt wird.
AUTOMATIK	Wird das Gerät auf den KÜHLEN-Betrieb eingestellt, läuft der Betrieb weiter. Bei Einstellung des Geräts auf HEIZEN-Betrieb wird es in den Bereitschaftsmodus versetzt. Der Betrieb wird fortgesetzt, wenn der Betrieb des Geräts in Raum A gestoppt wird.

### Priorität bei Verwendung des HOCHLEISTUNG-Betriebs

#### [Beispiel]

- Raum A ist der Prioritätsraum in den Beispielen.

Die Innengeräte in den Räumen A, B, C und D sind alle in Betrieb. Wird das Gerät in Raum A in den HOCHLEISTUNG-Betrieb versetzt, konzentriert sich die Betriebskapazität auf Raum A. In einem solchen Fall kann die Kühleffizienz (Heizeffizienz) der Geräte in den Räumen B, C und D geringfügig reduziert werden.

### Priorität bei Verwendung des AUSSENGERÄT-FLÜSTER-Betriebs

#### [Beispiel]

- Raum A ist der Prioritätsraum in den Beispielen.

Durch bloßes Einstellen des Geräts in Raum A auf FLÜSTER-Betrieb startet die Klimaanlage den AUSSENGERÄT-FLÜSTER-Betrieb.

Sie müssen nicht alle laufenden Innengeräte auf FLÜSTER-Betrieb einstellen.

# Pflege und Reinigung

## ■ Schnellverweis

### Verfahren zum Öffnen/Schließen der Frontplatte

- Schieben Sie die Frontplattenanschlätze auf beiden Seiten nach oben, und öffnen Sie die Frontplatte.
- Schließen Sie die Frontplatte und verriegeln Sie sie anhand der Frontplattenanschlätze.

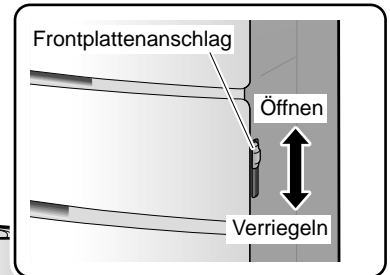

### Zu reinigende Teile

#### Frontplatte

- Wischen Sie die Frontplatte mit einem weichen, mit Wasser angefeuchteten Tuch ab.

#### Bei Schmutzansammlung

Siehe ► Seite 32

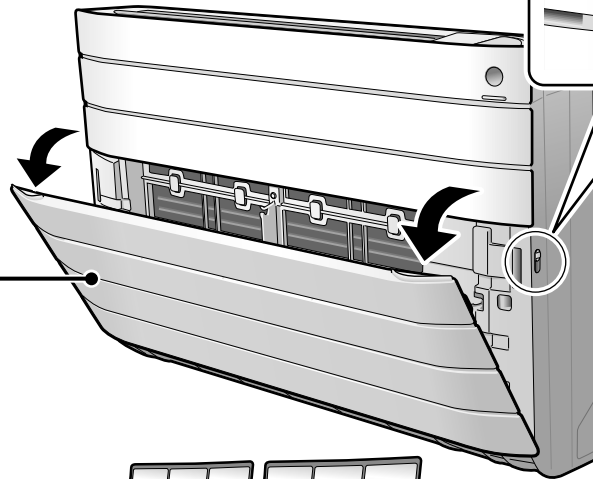

#### Luftfilter

### ⚠ ACHTUNG

- Sie müssen zuerst die Luftfilter (oben), dann die Luftfilter (unten) abnehmen.
- Staub absaugen oder Filter waschen.

#### Einmal alle 2 Wochen

Siehe ► Seite 30

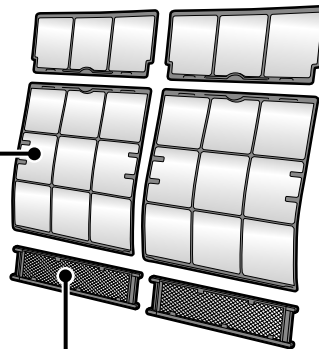

#### Titan-Apatit-Geruchsfilter

- Staub absaugen oder Filter austauschen.

#### [Reinigung]

Einmal alle 6 Monate

Siehe ► Seite 31

#### [Austausch]

Einmal alle 3 Jahre

Siehe ► Seite 31

#### Innengerät und Fernbedienung

- Wischen Sie die Geräte mit einem weichen Tuch ab.

#### Bei Schmutzansammlung

### Hinweise zur Reinigung

#### ■ Keines der folgenden Materialien zum Reinigen verwenden.

- Heißes Wasser über 40°C.
- Benzol, Benzin, Verdünner, sonstige leichtflüchtige Öle.
- Poliermasse.
- Scheuerbürsten, sonstige harte Gegenstände.



### ⚠ ACHTUNG

- Warten Sie nach dem STRAHLER-Betrieb eine Weile, bevor Sie das Gerät pflegen und reinigen. Die Oberflächentemperatur der Strahlerplatte kann direkt nach dem Betrieb sehr heiß sein.
- Halten Sie vor jeder Reinigung den Betrieb an, und schalten Sie den Leistungsschalter aus.
- Berühren Sie nicht die Aluminiumlamellen des Innengeräts. Bei Berührung dieser Teile besteht Verletzungsgefahr.

# Pflege und Reinigung

## ■ Luftfilter

### 1. Ziehen Sie die Luftfilter heraus.

- Frontplatte öffnen.
- Beide Luftfilter (oben) ausbauen.
- Beide Luftfilter (unten) ausbauen.

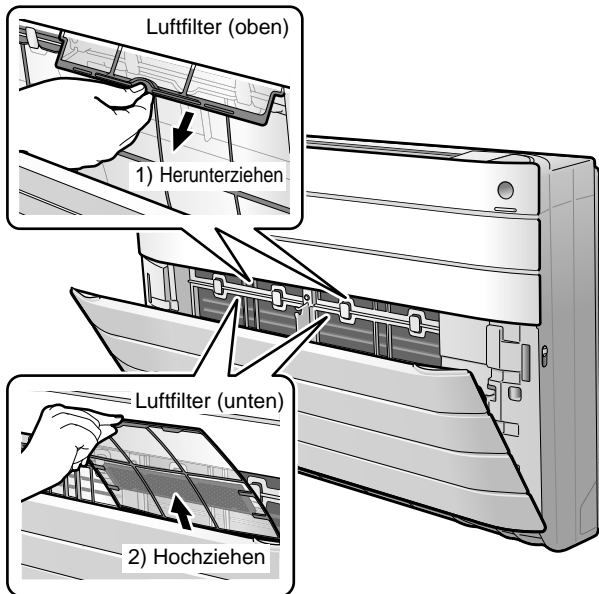

### 2. Waschen Sie die Luftfilter mit Wasser, oder reinigen Sie sie mit einem Staubsauger.

- Es wird empfohlen, die Luftfilter alle 2 Wochen zu reinigen.

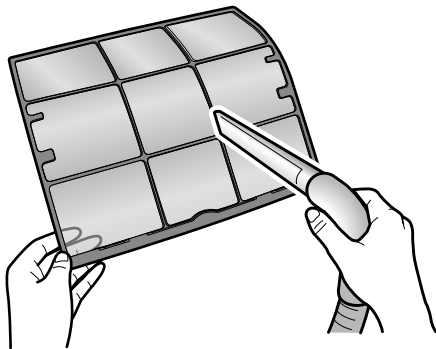

### Bei hartnäckigem Staub

- Die Luftfilter mit einem neutralen Reinigungsmittel, das mit lauwarmem Wasser verdünnt wurde, waschen, und anschließend im Schatten trocknen lassen.
- Nehmen Sie den Titan-Apatit-Geruchsfilter ab. Siehe Titan-Apatit-Geruchsfilter auf der nächsten Seite.

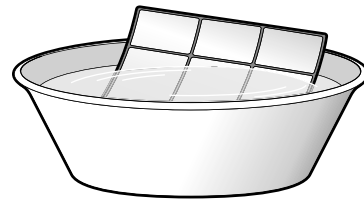

### 3. Die Filter wieder am ursprünglichen Platz einsetzen, und die Frontplatte schließen.

- Schließen Sie die Frontplatte, und verriegeln Sie sie, indem Sie die Frontplattenanschlüsse auf beiden Seiten nach unten schieben.

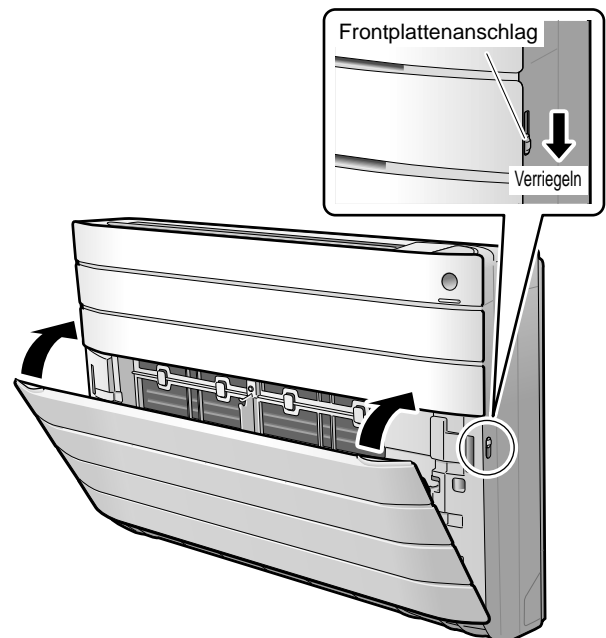

## ! ACHTUNG

- Berühren Sie die Aluminiumlamellen beim Abnehmen oder Anbringen des Filters nicht mit bloßen Händen.

# Pflege und Reinigung

## ■ Titan-Apatit-Geruchsfilter

### 1. Nehmen Sie den Titan-Apatit-Geruchsfilter ab.

- Die Frontplatte öffnen, und die Luftfilter herausziehen.
- Halten Sie die Vertiefungen des Rahmens, und lösen Sie die 4 Klauen.

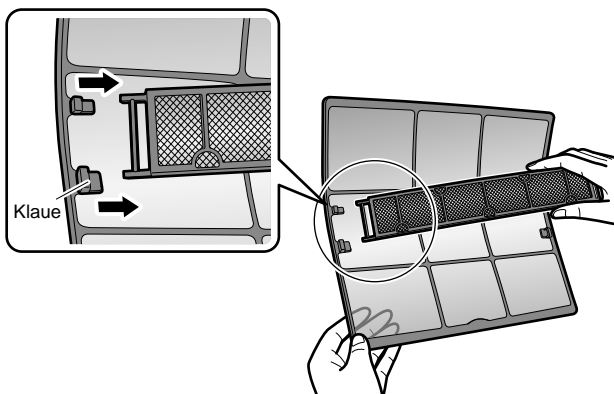

### 2. Den Titan-Apatit-Geruchsfilter reinigen oder austauschen.

#### [Wartung]

#### 2-1 Bei starker Verschmutzung Staub absaugen, und die Filter etwa 10 bis 15 Minuten lang in lauwarmes Wasser legen.

- Nehmen Sie den Filter zum Waschen mit Wasser nicht vom Rahmen ab.

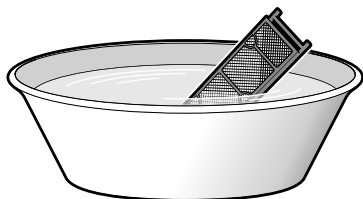

#### 2-2 Schütteln Sie nach dem Waschen das restliche Wasser ab, und lassen Sie den Filter im Schatten trocknen.

- Da das Material aus Polyester besteht, wringen Sie den Filter nicht aus, um Wasser zu entfernen.

#### [Austausch]

Entfernen Sie die Nasen am Filterrahmen, und ersetzen Sie den Filter durch einen neuen.

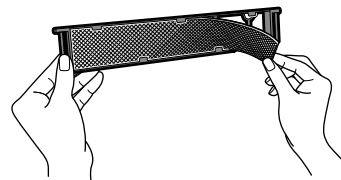

- Werfen Sie den Filterrahmen nicht weg. Verwenden Sie den Filterrahmen wieder, wenn Sie den Titan-Apatit-Geruchsfilter austauschen.
- Entsorgen Sie den alten Filter als nicht brennbaren Abfall.

### 3. Die Filter wieder am ursprünglichen Platz einsetzen, und die Frontplatte schließen.

- Schließen Sie die Frontplatte, und verriegeln Sie sie, indem Sie die Frontplattenanschlüsse auf beiden Seiten nach unten schieben.

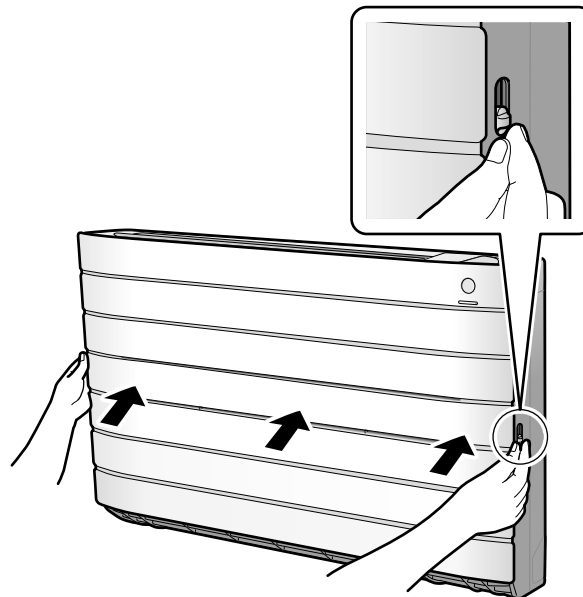

#### HINWEIS

- Betrieb mit verschmutzten Filtern:
  - die Luft kann nicht deodorisiert werden,
  - die Luft kann nicht gereinigt werden,
  - führt zu schwacher Heiz- oder Kühlleistung,
  - Gerüche können verursacht werden.
- Entsorgen Sie die alten Filter als nicht brennbaren Abfall.
- Um einen Titan-Apatit-Geruchsfilter zu bestellen, wenden Sie sich an den Fachhändler, bei dem Sie die Klimaanlage gekauft haben.

Gegenstand	Titan-Apatit-Geruchsfilter (ohne Rahmen) 1 Satz
Teile-Nr.	KAF970A46



# Pflege und Reinigung

## ■ Abnehmen der Frontplatte

### 1. Frontplatte abnehmen.

- Frontplatte öffnen.
- Die Sicherungsschnüre der Frontplatte (2 Stellen) vom Frontgrill entfernen.

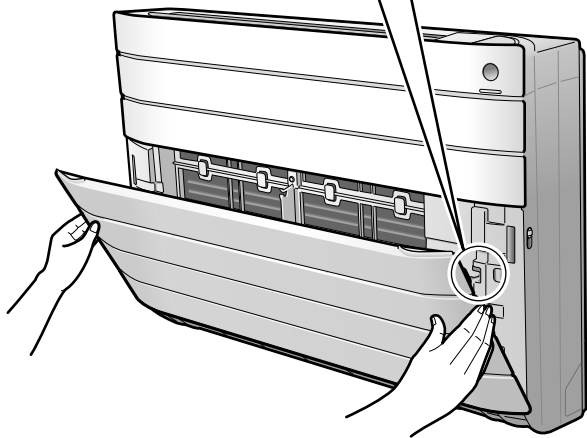
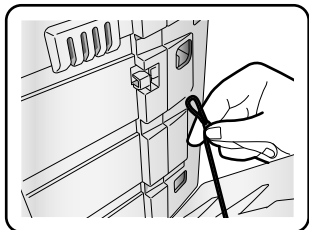

- Entfernen Sie die Frontplatte von der Klimaanlage.

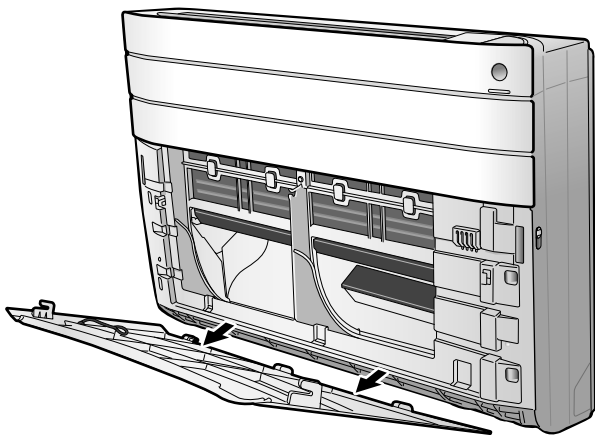

### 2. Frontplatte reinigen.

- Wischen Sie die Frontplatte mit einem weichen, mit Wasser angefeuchteten Tuch ab.
- Nur neutrales Reinigungsmittel darf verwendet werden.

### 3. Frontplatte anbringen.

- Die Frontplatte wie abgebildet in den unteren Frontgrill einfügen und anschließend beide Seiten der Platte anhand der Schnüre sichern.

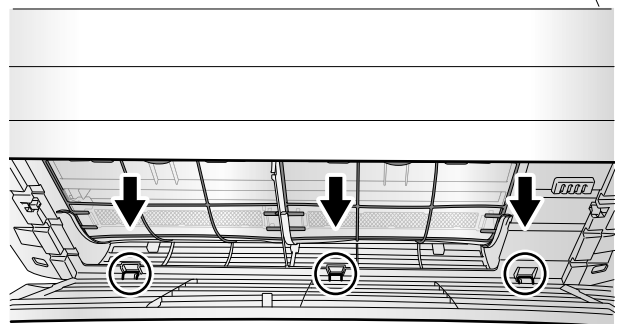

- Schließen Sie die Frontplatte, und verriegeln Sie sie, indem Sie die Frontplattenanschlüsse auf beiden Seiten nach unten schieben.

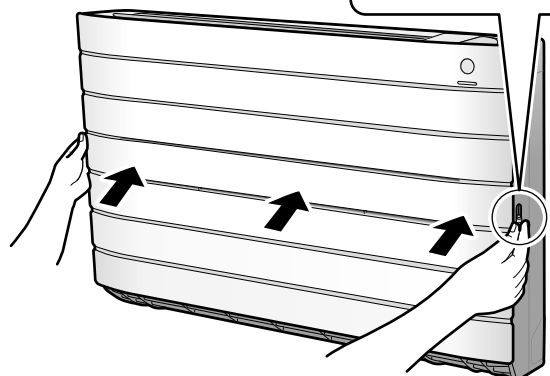
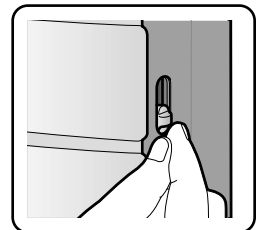

## ACHTUNG

- Verwenden Sie zum Entfernen oder Anbringen der Frontplatte einen festen und stabilen Hocker, und achten Sie auf sicheren Stand.
- Stützen Sie die Frontplatte beim Entfernen oder Anbringen sicher mit der Hand ab, damit sie nicht herunterfällt.
- Vergewissern Sie sich nach dem Reinigen, dass die Frontplatte sicher befestigt ist.



# Pflege und Reinigung

## ■ Überprüfung der Geräte

- Prüfen Sie, dass Sockel, Ständer und andere Befestigungen des Außengeräts nicht verrottet oder korrodiert sind.
- Prüfen Sie, dass die Lufteinlässe und -auslässe von Innen- und Außengerät nicht blockiert sind.
- Prüfen Sie, dass das Abwasser während des KÜHLEN- oder ENTFEUCHTEN-Betriebs reibungslos aus dem Ablaufschlauch ausfließt.
  - Falls kein Abwasser zu sehen ist, läuft das Wasser möglicherweise am Innengerät aus. Sollte dies der Fall sein, halten Sie den Betrieb an, und wenden Sie sich an die Kundendienststelle.

## ■ Vor einer langen Betriebspause

### 1. Betreiben Sie das Gerät an einem sonnigen Tag nur im GEBLÄSE-Modus, um die Innenseite zu trocknen.

- Drücken Sie , und wählen Sie den Betrieb "  " .
- Drücken Sie , und starten Sie den Betrieb.

### 2. Schalten Sie nach dem Ende des Betriebs den Leistungsschalter für die Raumklimaanlage aus.

### 3. Reinigen Sie die Luftfilter, und setzen Sie sie wieder ein.

### 4. Nehmen Sie die Batterien der Fernbedienung heraus.

- Wenn ein Multi-Außengerät angeschlossen ist, vergewissern Sie sich, dass der HEIZEN-Betrieb nicht im anderen Raum verwendet wird, bevor Sie den GEBLÄSE-Betrieb benutzen.  Seite 27

## ■ Wir empfehlen eine regelmäßige Wartung

- Unter bestimmten Betriebsbedingungen kann die Innenseite der Klimaanlage nach mehrjährigem Gebrauch verschmutzt werden, was zu Leistungseinbußen führen kann. Es wird empfohlen, zusätzlich zur regelmäßigen Reinigung durch den Benutzer eine periodische Wartung durch einen Fachmann durchführen zu lassen.
- Wenden Sie sich für Wartung durch einen Fachmann bitte an den Fachhändler, bei dem Sie die Klimaanlage gekauft haben.
- Die Kosten für die Wartung sind vom Benutzer zu tragen.

## Wichtige Informationen zum verwendeten Kältemittel

Dieses Produkt enthält fluorierte Treibhausgase. Lassen Sie Gase nicht in die Atmosphäre ab.

Kältemitteltyp: **R410A**

GWP <sup>(1)</sup>-Wert: **2087,5**

<sup>(1)</sup> GWP = global warming potential (Erderwärmungspotenzial)

Überprüfungen in Bezug auf Kältemittellecks müssen in regelmäßigen Abständen je nach den europäischen oder nationalen Bestimmungen durchgeführt werden. Kontaktieren Sie bitte Ihren örtlichen Händler bezüglich weiterer Informationen.



### HINWEIS zu tCO<sub>2</sub>eq

In Europa wird die **Treibhausgasemission** der Kältemittel-Gesamtfüllmenge im System (ausgedrückt als CO<sub>2</sub>-Äquivalent in Tonnen) zur Festlegung der Wartungsintervalle verwendet. Befolgen Sie die geltende Gesetzgebung.

### Formel zur Berechnung der Treibhausgasemission:

GWP-Wert des Kältemittels × Kältemittel-Gesamtfüllmenge [in kg] / 1000

# Fehlersuche

## ■ Die folgenden Fälle sind keine Störungen.

- Die folgenden Fälle sind keine Störungen der Klimaanlage, sondern sie haben ihre Ursachen. Sie können die Klimaanlage weiterhin benutzen.

### Innengerät

#### Die Klimaanlage erzeugt keinen Luftstrom während des Betriebs.

- Nach Erreichen der Solltemperatur wird die Luftstromstärke verringert und der Betrieb gestoppt, um die Erzeugung eines Kaltluftstroms (während des Heizbetriebs) oder einen Anstieg der Luftfeuchtigkeit (während des Kühlbetriebs) zu vermeiden. Der Betrieb wird automatisch fortgesetzt, sobald die Innentemperatur steigt oder fällt.

#### Der Betrieb beginnt nicht sofort.

- **Wenn die "ON/OFF" Taste kurz nach Anhalten des Betriebs gedrückt wurde.**
- **Wenn der Modus neu gewählt wurde.**
  - Dies dient zum Schutz der Klimaanlage. Sie sollten etwa 3 Minuten lang warten.

#### Der HEIZEN-Betrieb stoppt plötzlich, und ein Fließgeräusch ist zu hören.

- Das Außengerät taut den Frost ab. Der HEIZEN-Betrieb beginnt, nachdem der Frost am Außengerät entfernt wurde. Sie sollten etwa 4 bis 12 Minuten warten.

#### Die Klappe beginnt nicht sofort zu schwingen.

- Die Klimaanlage stellt die Klappenposition ein. Die Klappen beginnen bald, sich zu bewegen.

#### Oberflächentemperatur der Strahlerplatte

- Im STRAHLER1- oder STRAHLER2-Betrieb erreicht die Oberflächentemperatur der Platte maximal ca. 55°C; dabei handelt es sich um einen normalen Zustand.

### Außengerät

#### Das Außengerät gibt Wasser oder Dampf ab.

- **Im HEIZEN- oder STRAHLER-Betrieb**
  - Das Eis am Außengerät schmilzt zu Wasser oder Dampf, wenn sich die Klimaanlage im Entfrostonbetrieb befindet.
- **Im KÜHLEN- oder ENTFEUCHTEN-Betrieb**
  - Die Feuchtigkeit in der Luft kondensiert auf den kühlen Oberflächen der Rohrleitungen des Außengeräts und tropft als Wasser herunter.

#### Ein Geräusch ist zu hören.

- **Ein Geräusch wie das Fließen von Wasser**
  - Dieses Geräusch wird von dem durch die Klimaanlage fließenden Kältemittel erzeugt.
  - Ein Pumpgeräusch des Wassers in der Klimaanlage ist zu hören, wenn das Kondenswasser während des Kühl- oder Entfeuchtungsbetriebs aus der Klimaanlage gepumpt wird.
  - Das Kältemittel fließt selbst im Ruhezustand in der Klimaanlage, wenn die Innengeräte in anderen Räumen in Betrieb sind.
- **Blasgeräusch**
  - Dieses Geräusch entsteht, wenn der Fluss des Kältemittels in der Klimaanlage umgeschaltet wird.
- **Klingelgeräusch**
  - Dieses Geräusch entsteht, wenn sich die Klimaanlage infolge von Temperaturschwankungen geringfügig ausdehnt oder zusammenzieht.
- **Klicken während des Betriebs oder der Standzeit**
  - Dieses Geräusch entsteht während des Betriebs der Kältemittel-Kontrollventile oder der Elektroteile.
- **Klopfen**
  - Dieses Geräusch ist aus dem Inneren der Klimaanlage zu hören, wenn der Abluftventilator eingeschaltet wird, während die Türen geschlossen sind. Öffnen Sie das Fenster oder schalten Sie den Abluftventilator aus.

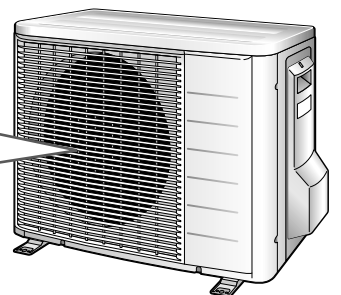
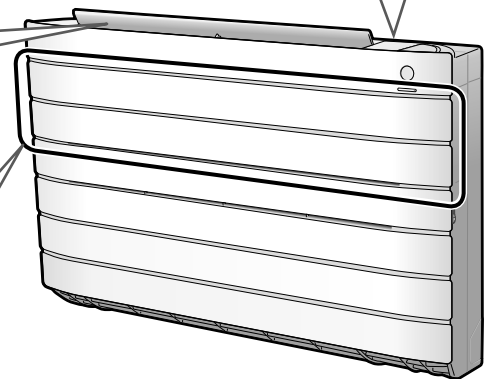

# Fehlersuche

- Die Fehlersuchmaßnahmen werden auf der Basis der Abhilfe in die folgenden zwei Typen eingeteilt. Ergreifen Sie entsprechende Maßnahmen gemäß dem Symptom.



## Keine Störung

- Die folgenden Fälle sind keine Störungen.



## Kontrolle

- Bitte überprüfen Sie die folgenden Punkte, bevor Sie einen Wartungstechniker rufen.

### Die Klimaanlage funktioniert nicht. (Die Betriebslampe ist aus.)

- Ist ein Leistungsschalter ausgeschaltet worden oder eine Sicherung durchgebrannt?
- Liegt ein Stromausfall vor?
- Sind Batterien in die Fernbedienung eingesetzt?
- Ist die Timereinstellungen korrekt?



### Die Kühlwirkung (Heizwirkung) ist schwach.

- Sind die Luftfilter sauber?
- Werden die Lufteinlässe oder -auslässe an Innen- und Außengerät durch etwas blockiert?
- Ist die Temperatureinstellung angemessen?
- Sind die Fenster und Türen geschlossen?
- Sind Luftstromstärke und Luftstromrichtung angemessen eingestellt?



### Eine ungewöhnliche Funktion tritt während des Betriebs auf.

- Durch Blitzschlag oder Funkwellen kann es zu einer Funktionsstörung der Klimaanlage kommen. Schalten Sie dann den Leistungsschalter aus und wieder ein, und versuchen Sie, die Klimaanlage mit der Fernbedienung zu bedienen.



### Der Betrieb wurde plötzlich angehalten. (Die Betriebslampe blinkt.)

- Sind die Luftfilter sauber?  
Reinigen Sie die Luftfilter.
- Werden die Lufteinlässe oder -auslässe an Innen- und Außengerät durch etwas blockiert?
- Schalten Sie den Leistungsschalter ab, und entfernen Sie alle Hindernisse. Schalten Sie dann den Leistungsschalter wieder ein, und versuchen Sie, die Klimaanlage mit der Fernbedienung zu bedienen. Falls die Lampe weiterhin blinkt, rufen Sie den Fachhändler an, bei dem Sie die Klimaanlage gekauft haben.
- Sind alle Innengeräte, die an die Außengeräte im Multisystem angeschlossen sind, auf denselben Betriebsmodus eingestellt?

Ist das nicht der Fall, stellen Sie alle Innengeräte auf denselben Betriebsmodus ein, und prüfen Sie, ob die Lampen blinken.

Wenn darüber hinaus der Betriebsmodus auf AUTOMATIK eingestellt ist, stellen Sie alle Innengeräte einen Moment lang auf den Betriebsmodus KÜHLEN oder HEIZEN ein, und prüfen Sie erneut, ob die Lampen normal sind. Wenn die Lampen nach den obigen Schritten zu blinken aufhören, liegt keine Funktionsstörung vor. ▶ Seite 27



### Die Oberflächentemperatur und der Zustand der Strahlerplatte sind abnormal.

- Im STRAHLER1- oder STRAHLER2-Betrieb erhitzt sich die Strahlerplatte nicht.
- Der HEIZEN-Betrieb wird unabhängig verwendet, aber die Strahlerplatte ist heiß.
- Der KÜHLEN-Betrieb wird verwendet, aber die Strahlerplatte ist kalt, eisig und/oder taufeucht.
- Der Betrieb wurde angehalten, aber die Betriebslampe (grün) blinkt.
  - Wenden Sie sich an die Kundendienststelle oder den Fachhändler, bei dem Sie die Klimaanlage gekauft haben.



# Fehlersuche

## Nach dem Beginn des HEIZEN-Betriebs wird nicht sofort Warmluft ausgeblasen.

- Die Klimaanlage läuft warm. Sie sollten etwa 1 bis 4 Minuten warten. (Das System ist so ausgelegt, dass Luft erst nach Erreichen einer bestimmten Temperatur ausgeblasen wird.)



## Der EIN/AUS-TIMER funktioniert nicht gemäß den Einstellungen.

- Prüfen Sie, ob der EIN/AUS-TIMER und der WOCHENTIMER auf die gleiche Zeit eingestellt sind. Ändern oder deaktivieren Sie die Einstellungen im WOCHENTIMER. [▶ Seite 21](#)



## Der Betrieb wurde plötzlich angehalten. (Die Betriebslampe ist an.)

- Zum Schutz des Systems wird der Betrieb der Klimaanlage bei einer plötzlichen großen Spannungsschwankung u. U. angehalten. Der Betrieb wird nach etwa 3 Minuten automatisch wieder aufgenommen.



## Die Fernbedienung funktioniert nicht richtig.

- Es werden keine Fernbedienungssignale angezeigt.
- Die Empfindlichkeit der Fernbedienung ist zu schwach.
- Das Display ist kontrastarm oder verdunkelt.
- Das Display gerät außer Kontrolle.
- Die Batterien sind erschöpft, und die Fernbedienung versagt. Ersetzen Sie alle Batterien durch neue Alkalibatterien der Größe AAA LR03. Einzelheiten dazu unter Zum Einsetzen der Batterien in dieser Anleitung.

[▶ Seite 9](#)



## Der Lüfter des Außengeräts rotiert, während die Klimaanlage außer Betrieb ist.

- **Nach dem Anhalten des Betriebs**
  - Zum Schutz des Systems läuft der Lüfter des Außengeräts noch 60 Sekunden lang weiter.
- **Während die Klimaanlage außer Betrieb ist**
  - Wenn die Außentemperatur sehr hoch ist, schaltet sich der Lüfter des Außengeräts zum Schutz des Systems ein.



## Das Innengerät gibt einen Geruch ab.

- Dies tritt ein, wenn Gerüche vom Raum, von Möbeln oder Zigaretten in das Gerät absorbiert und mit dem Luftstrom abgegeben werden. (Wenn dies eintritt, sollten Sie die Inneneinheit durch einen Techniker waschen lassen. Wenden Sie sich an den Fachhändler, bei dem Sie die Klimaanlage gekauft haben.)



## Nebel kommt aus dem Innengerät.

- Dies geschieht, wenn die Luft im Raum durch den Kaltluftstrom während des KÜHLEN-Betriebs zu Nebel abgekühlt wird.
- Dies ist darauf zurückzuführen, dass die Luft im Raum durch den Wärmetauscher abgekühlt wird und während des Entfrostsungs Betriebs zu Nebel kondensiert.



## Der Betrieb wurde im KÜHLEN-Betriebsmodus angehalten. (Die BETRIEB-Lampe blinkt.)

- Wenn die Außentemperatur unter 10°C fällt, sollten Sie nicht auf KÜHLEN-Betrieb umschalten. Wenn dieser Betriebsmodus bei einer Außentemperatur unter 10°C benutzt wird, wird die Schutzfunktion des Hauptgeräts aktiviert und dadurch der Betrieb deaktiviert. Schalten Sie den Leistungsschalter ab und entfernen Sie alle Hindernisse. Schalten Sie dann den Leistungsschalter wieder ein, und versuchen Sie, die Klimaanlage mit der Fernbedienung zu bedienen. Falls die Lampe weiterhin blinkt, rufen Sie die Kundendienststelle an, bei der Sie die Klimaanlage gekauft haben.



# Fehlersuche

## ■ Rufen Sie umgehend die Kundendienststelle an

### **WARNUNG**

#### ■ Falls eine Störung (wie z. B. Brandgeruch) auftritt, halten Sie sofort den Betrieb an, und schalten Sie den Leistungsschalter aus.

- Fortgesetzter Betrieb unter anormalen Bedingungen kann zu Störungen, elektrischen Schlägen oder Brand führen.
- Wenden Sie sich an den Fachhändler, bei dem Sie die Klimaanlage gekauft haben.

#### ■ Versuchen Sie nicht, die Klimaanlage selbst zu reparieren oder zu modifizieren.

- Unsachgemäße Arbeit kann zu elektrischen Schlägen oder Brand führen.
- Wenden Sie sich an den Fachhändler, bei dem Sie die Klimaanlage gekauft haben.

## Falls eines der folgenden Symptome auftritt, rufen Sie sofort die Kundendienststelle an.

- Das Netzkabel ist ungewöhnlich heiß oder beschädigt.
- Anormale Geräusche sind während des Betriebs hörbar.
- Der Betrieb wird häufig durch den Schutzschalter, eine Sicherung oder den Fehlerstrom-Schutzschalter unterbrochen.
- Ein Schalter oder eine Taste funktioniert oft nicht richtig.
- Es besteht Brandgeruch.
- Wasser leckt vom Innengerät.

Schalten Sie den Leistungsschalter aus, und rufen Sie die Kundendienststelle an.



#### ■ Nach einem Stromausfall

- Die Klimaanlage nimmt den Betrieb nach etwa 3 Minuten automatisch wieder auf. Sie sollten eine Weile warten.

#### ■ Blitzschlag

- Falls Blitzschlaggefahr in der Nachbarschaft droht, halten Sie den Betrieb an, und schalten Sie zum Schutz des Systems den Leistungsschalter aus.

## ■ Vorschriften zur Entsorgung

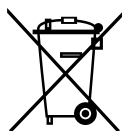

Ihr Produkt und die mit dem Controller mitgelieferten Batterien tragen dieses Symbol. Das Symbol weist darauf hin, dass elektrische und elektronische Produkte und Batterien nicht zusammen mit unsortiertem Hausmüll beseitigt werden dürfen.

Bei Batterien kann unter dem Symbol ein anderes für eine chemische Substanz aufgedruckt sein. Dieses Symbol bedeutet dann, dass die Batterie ein Schwermetall enthält in einer Konzentration, die über einem bestimmten Grenzwert liegt. Mögliche Symbole für Chemikalien:

#### ■ Pb: Blei (>0,004%)

Versuchen Sie auf keinen Fall, das System selber auseinanderzunehmen. Das Auseinandernehmen des Produkts sowie die Handhabung von Kältemittel, Öl und weiteren Teilen muss von einem qualifizierten Monteur in Übereinstimmung mit den relevanten örtlichen und staatlichen Vorschriften erfolgen.

Die zu entsorgenden Einheiten und Batterien müssen zwecks ordnungsgemäßer Behandlung einem Betrieb zugeführt werden, der auf Wiederverwendung, Recycling und Wiederverwertung spezialisiert ist.

Indem Sie das Produkt einer korrekten Entsorgung zuführen, tragen Sie dazu bei, dass für die Umwelt und für die Gesundheit von Menschen keine negativen Auswirkungen entstehen.

Für weitere Informationen wenden Sie sich bitte an die Installationsfirma oder an die zuständige örtliche Behörde.

# Fehlersuche

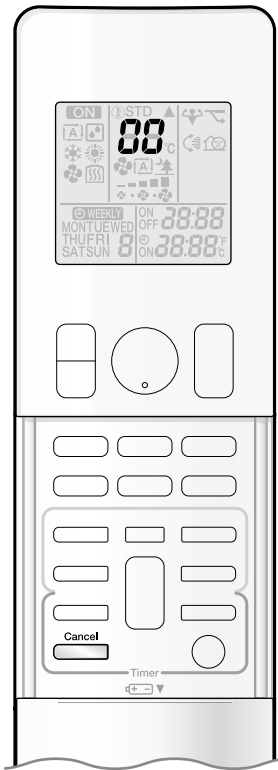

## ■ Fehlerdiagnose mit der Fernbedienung

- Die Fernbedienung kann einen dem Fehler entsprechenden Fehlercode vom Innengerät empfangen.

**1. Wenn  für 5 Sekunden gedrückt gehalten wird, blinkt die Anzeige "00" im Temperaturanzeigefeld.**

**2. Drücken Sie  wiederholt, bis ein kontinuierlicher Piepton erzeugt wird.**

- Die Code-Anzeige ändert sich, wie unten gezeigt, und meldet diese Änderung mit einem langen Piepton.

	CODE	BEDEUTUNG
SYSTEM	00	NORMAL
	U0	KÄLTEMITTELMANGEL
	U2	ÜBERSPANNUNGSKENNUNG
	U4	SIGNALÜBERTRAGUNGSFEHLER (ZWISCHEN INNEN- UND AUSSENGERÄT)
INNENGERÄT	A1	ABNORMALITÄT DER INNENGERÄTEPLATINE
	A5	HEIZSPITZENKONTROLLE ODER FROSTSCHUTZ (ERKENNBARKEIT DURCH THERMISTOR FÜR INNEN-WÄRMETAUSCHER)
	A6	ABNORMALITÄT DES GEBLÄSEMOTORS (GLEICHSTROMMOTOR)
	A9	STRAHLERPLATTEN-TEMPERATURANSTIEG ODER ANOMALITÄT AM MOTORBETRIEBENEN VENTIL FROSTSCHUTZ (ERKENNBARKEIT DURCH THERMISTOR FÜR STRAHLERPLATTE)
	CE	ABNORMALITÄT BEI STRAHLERPLATTEN-THERMISTOR
	C4	ABNORMALITÄT DES INNEN-WÄRMETAUSCHER-THERMISTORS
	C9	ABNORMALITÄT DES RAUMTEMPERATUR-THERMISTORS
AUSSENGERÄT	EA	ABNORMALITÄT DES VIERWEGEVENTILS
	E1	ABNORMALITÄT DER AUSSENGERÄTEPLATINE
	E5	OL-AKTIVIERUNG (KOMPRESSOR-ÜBERLASTUNG)
	E6	KOMPRESSORSPERRE
	E7	DC-LÜFTER-SPERRE
	F3	AUSLASSROHR-TEMPERATURREGELUNG
	H0	ABNORMALITÄT DES KOMPRESSOR-SYSTEMSENSORS
	H6	ABNORMALITÄT DES POSITIONSENSORS
	H8	ABNORMALITÄT DES GLEICHSPANNUNGS-/GLEICHSTROMSENSORS
	H9	ABNORMALITÄT DES AUSSENTEMPERATUR-THERMISTORS
	J3	ABNORMALITÄT DES AUSLASSROHR-THERMISTORS
	J6	ABNORMALITÄT DES AUSSEN-WÄRMETAUSCHER-THERMISTORS
	L4	KÜHLRIPPEN-TEMPERATURANSTIEG
L5	ERKENNUNG VON AUSGANGS-ÜBERSTROM	
P4	ABNORMALITÄT DER KÜHLRIPPEN	

## HINWEIS

- Ein kurzer Piepton und zwei aufeinander folgende Pieptöne melden nicht entsprechende Codes.
- Um die Code-Anzeige aufzuheben, halten Sie  für 5 Sekunden gedrückt. Die Code-Anzeige hebt sich auch selbst auf, wenn die Taste 1 Minute lang nicht gedrückt wird.

# Fehlersuche

## ■ LED AN AUSSENGERÄTEPLATINE

### Serie 3MXS, 4MXS, 5MXS

GRÜN	ROT					DIAGNOSE
MIKROCOMPUTER NORMAL	STÖRUNGSERKENNUNG					
LED-A	LED1	LED2	LED3	LED4	LED5	
☾	●	●	●	●	●	NORMAL → INNENGERÄT ÜBERPRÜFEN
☾	☼	●	☼	☼	●	HOCHDRUCKSCHUTZ AUSGELÖST ODER GEFRIEREN IM GERÄT, DAS SICH IN BETRIEB ODER IN BEREITSCHAFT BEFINDET
☾	☼	●	☼	●	●	* ÜBERLASTRELAIS AUSGELÖST ODER HOHE AUSLASSROHR-TEMPERATUR
☾	●	☼	☼	●	●	DEFEKTER KOMPRESSORSTART
☾	●	☼	●	☼	●	EINGANGS-ÜBERSTROM
☾	☼	☼	●	●	●	* THERMISTOR ODER CT ABNORMALITÄT
☾	☼	☼	●	☼	●	HOHE TEMPERATUR IM SCHALTKASTEN
☾	●	●	●	☼	●	HOHE TEMPERATUR AN INVERTERKREIS-KÜHLKÖRPER
☾	●	●	☼	●	●	* AUSGANGS-ÜBERSTROM
☾	●	●	☼	☼	●	* KÄLTEMITTELMANGEL
☾	☼	●	●	☼	●	NIEDRIGE SPANNUNG AN HAUPTSTROMKREIS ODER ZEITWEISER SPANNUNGSVERLUST
☾	☼	●	●	●	●	STÖRUNG BEIM RÜCKSCHALTEN DES MAGNETVENTILS
☾	☼	☼	☼	☼	●	GEBLÄSEMOTORDEFEKT
☼	-	-	-	-	●	[HINWEIS 1]
●	-	-	-	-	●	STROMVERSORGUNGSDEFEKT ODER [HINWEIS 2]

HINWEIS: Die LED5 ist nur bei der Serie 5M verfügbar.

GRÜN	NORMALERWEISE BLINKEND
ROT	NORMALERWEISE AUS
☼	EIN
☾	BLINKEN
●	AUS
-	IRRELEVANT

## ■ LED AN AUSSENGERÄTEPLATINE

### Serie 2MXS

GRÜN	DIAGNOSE
MIKROCOMPUTER NORMAL	
LED-A	
☾	NORMAL → INNENGERÄT ÜBERPRÜFEN
☼	[HINWEIS 1]
●	STROMVERSORGUNGSDEFEKT ODER [HINWEIS 2]

GRÜN	NORMALERWEISE BLINKEND
☼	EIN
☾	BLINKEN
●	AUS

## HINWEIS

1. Schalten Sie die Stromversorgung aus und wieder ein. Falls die LED-Anzeige wiederkehrt, ist die Außengeräteplatine defekt.

2. Diagnose markiert

\* Auf manche Fälle nicht anwenden. Für Einzelheiten in der Wartungsanleitung nachschlagen.



## ■ NOTIZEN

# Schnellverweis

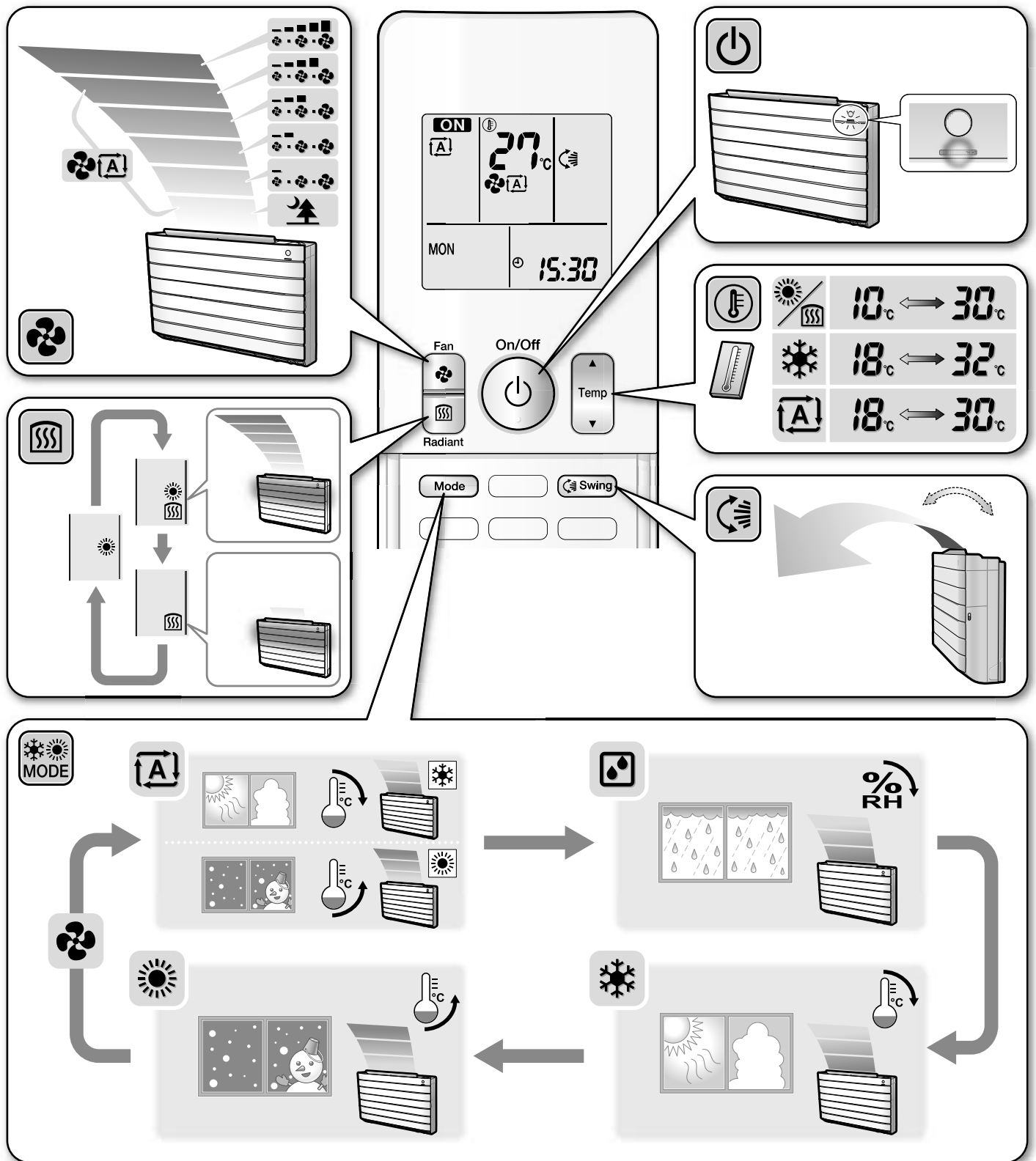

**DAIKIN INDUSTRIES CZECH REPUBLIC s.r.o.**

U Nové Hospody 1/1155, 301 00 Plzeň Skvrňany, Czech Republic

**DAIKIN EUROPE N.V.**

Zandvoordestraat 300, B-8400 Oostende, Belgium



3P276869-1B 2017.05